

# Catalogue Les Essentiels



Catalogue interactif

Ventilation et purification d'air  
Confort thermique  
Aspiration centralisée  
Diffusion d'air  
Réseaux et régulation

Édition 2023



 **aldes**

# ALDES, SPÉCIALISTE DE LA QUALITÉ D'AIR



Nous concevons et fabriquons, de manière toujours plus responsable, des solutions de ventilation et de confort thermique performantes, connectées, pour rendre les bâtiments plus sains.

**Notre promesse :** experts de la ventilation et du confort thermique, nous nous engageons à valoriser les professionnels du bâtiment et faciliter leur quotidien, en visant l'excellence en matière d'innovations technologiques, de services et d'accompagnement.

Présent dans 60 pays et acteur majeur dans ses activités (Ventilation, Purification d'air, Traitement de l'air, Chauffage/Rafraîchissement/Eau Chaude Sanitaire, Protection Incendie, Aspiration centralisée de poussières), Aldes contribue au développement de lieux de vie intelligents plus sains, plus confortables et plus économes en énergie.

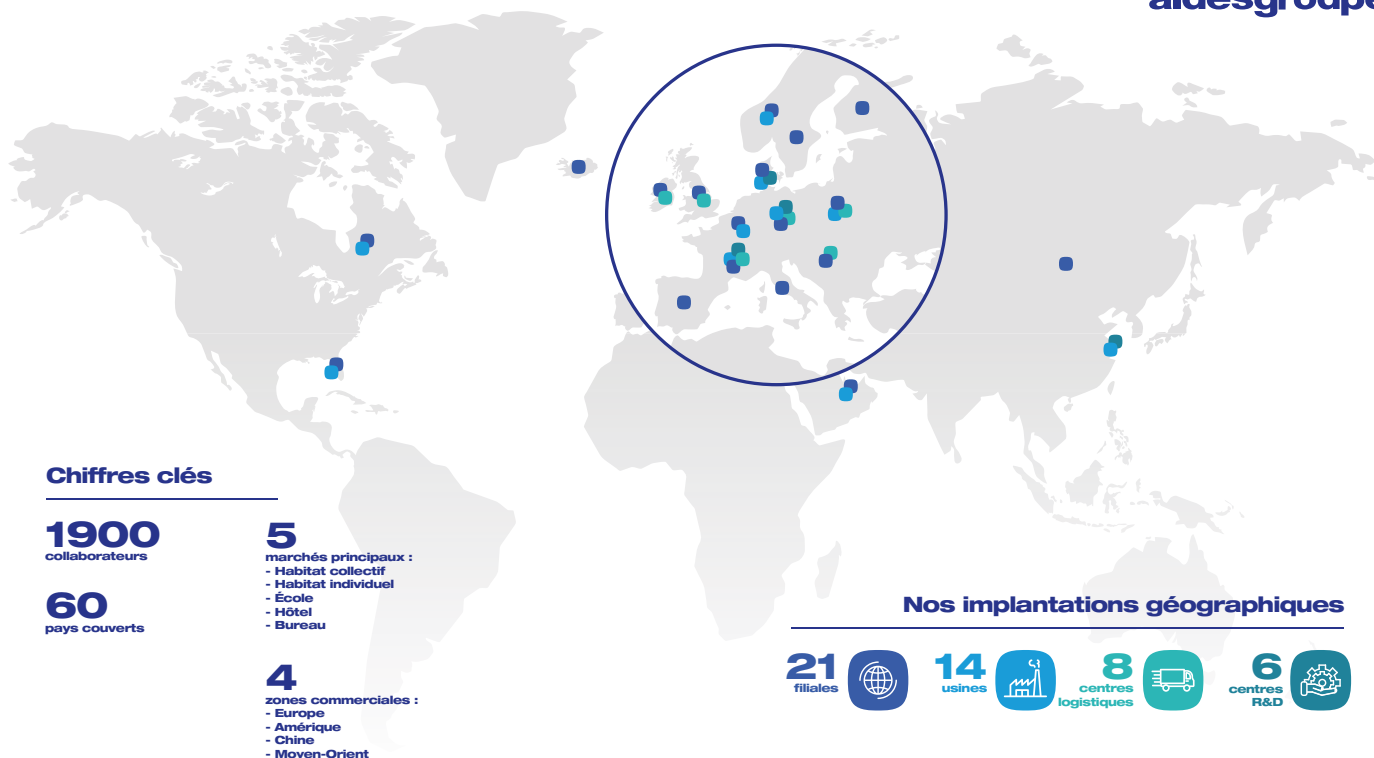

# FABRICANT FRANÇAIS DEPUIS 1925

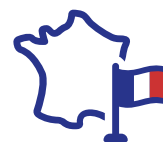

Fondée à Lyon en 1925 par Bernard Lacroix, la société ALDES (Atelier Lyonnais d'Emboutissage Spécial) a démarré son aventure dans le découpage-emboutissage et la fabrication des grilles d'aération métalliques.

Aujourd'hui, sous le leadership de la troisième génération de la famille Lacroix, après de nombreuses décennies marquées par des innovations considérables et l'expansion à l'international, le Groupe est devenu le référent des solutions de qualité d'air intérieur, de protection incendie, de confort thermique et d'aspiration centralisée... tout en gardant son identité familiale.

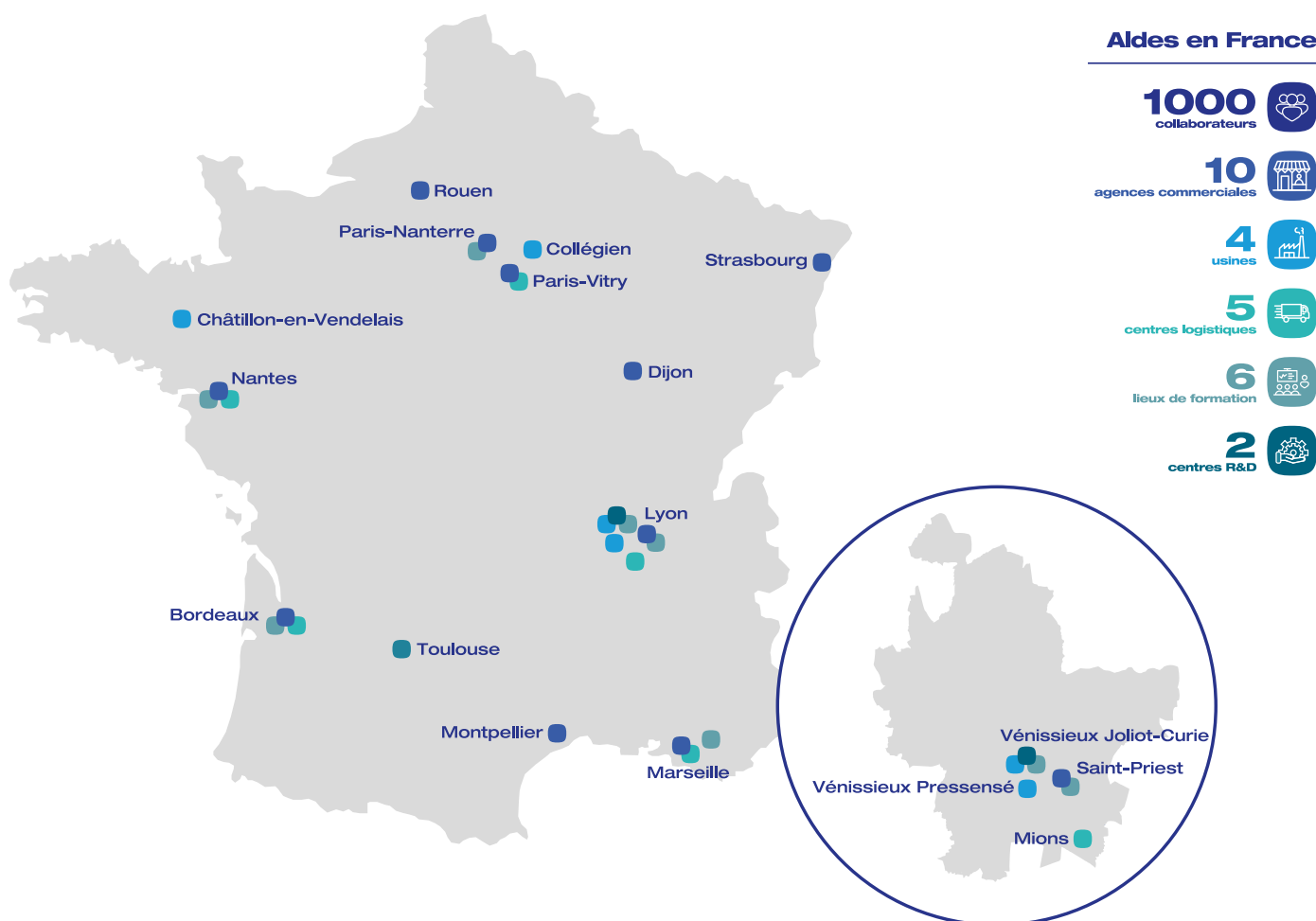

## Nos domaines d'expertises



Ventilation



Confort thermique



Purification



Protection incendie



Aspiration centralisée

# ACCOMPAGNEMENT ALDES ORGANISATION DISTRIBUTION CHARGÉS D'AFFAIRES PRO

> Pour nous contacter, un seul numéro :  
**09.69.32.33.34**

> Et pour nous contacter par mail :  
**Suivi des commandes Groupements nationaux :**  
commandesdistribution@aldes.com

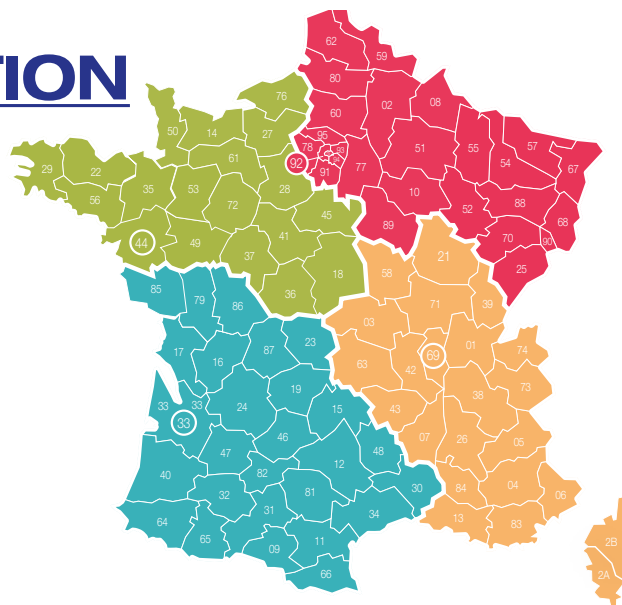

## DIRECTEUR COMMERCIAL DISTRIBUTION FRANCE

**Christophe DOLAIN**

Tél : 06.07.83.15.15 - christophe.dolain@aldes.com

## DIRECTEUR GRANDS COMPTES DISTRIBUTION

**Laurent LAMANDÉ**

Tél : 06.66.66.07.72 - laurent.lamande@aldes.com

## RÉGION NORD OUEST

**Directeur Régional : Hervé CLERY**

Tél : 06.86.68.40.31 - herve.clery@aldes.com

**Siège régional : Aldes Nantes**

12 rue Jan PALACH - 44800 SAINT-HERBLAIN

**Hervé BERRY**

Dép. : 44 - 49

Tél : 06.86.68.39.34

herve.berry@aldes.com

**Simon LAURENT**

Dép. : 14 - 27 - 61 - 76

Tél : 06.86.68.40.34

simon.laurent@aldes.com

**Sabri MARZOUK**

Dép. : 35 - 50 - 53

Tél : 06.85.81.05.35

sabri.marzouk@aldes.com

**Jean-Paul LASCOMBE**

Dép. : 18 - 28 - 36 - 37 - 41 - 45 - 72

Tél : 07.62.64.48.63

jean-paul.lascombe@aldes.com

**Tony GUEGUEN**

Dép. : 22 - 29 - 56

Tél : 06.98.53.01.28

tony.gueguen@aldes.com

## RÉGION SUD OUEST

**Directeur Régional : Arnaud HOUQUES**

Tél : 06.68.91.73.18 - arnaud.houques@aldes.com

**Siège régional : Aldes Bordeaux**

22 avenue Gustave Eiffel - 33700 MERIGNAC

**Nicolas BOYER**

Dép. : 16 - 17 - 24

Tél : 07.60.19.04.22

nicolas.boyer@aldes.com

**Thomas JAFFIOL**

Dép. : 34 - 11 - 48 - 66 - 30 - 09

Tél : 07.63.40.48.58

thomas.jaffiol@aldes.com

**Frédéric POULNAIS**

Dép. : 40 - 64 - 65

Tél : 06.84.29.10.50

frederic.poulmais@aldes.com

**Alexandre KERHINO**

Dép. : 79 - 85 - 86

Tél : 07.61.36.68.18

alexandre.kerhino@aldes.com

**Thibault BONDURAND**

Dép. : 15 - 19 - 23 - 46 - 87

Tél : 06.87.81.14.21

thibault.bondurand@aldes.com

**Georges VIENOT**

Dép. : 12 - 31 - 32 - 81 - 82

Tél : 07.60.25.50.13

georges.vienot@aldes.com

**Anouchka LAPIERRE**

Dép. : 33 - 47

Tél : 06.86.36.70.17

anouchka.lapierre@aldes.com

## RÉGION NORD EST

**Directeur Régional : Victor BLOT**

Tél : 07.63.22.80.01 - victor.blot@aldes.com

**Siège régional : Aldes Vitry**

19, quai Jules GUESDE - 94400 VITRY SUR SEINE

**Frank BEIGNET**

Dép. : 08 - 10 - 51 - 77 - 89

Tél : 06.89.80.27.18

frank.beignet@aldes.com

**Mathieu SAWAN**

Dép. : 78 - 91 - 92 - 94

Tél : 07.63.03.17.82

mathieu.sawan@aldes.com

**Régine MORY**

Dép. : 54 - 55 - 57 - 67 - 68

Tél : 07.62.93.34.51

regine.mory@aldes.com

**Stéphane KRAWCZYK**

Dép. : 02 - 59 - 62 - 80

Tél : 06.08.27.96.25

stephane.krawczyk@aldes.com

**Kamal MEACH**

Dép. : 60 - 75 - 93 - 95

Tél : 06.63.88.18.05

kamal.meach@aldes.com

**Patrick VILLARD**

Dép. : 25 - 52 - 70 - 88 - 90

Tél : 06.65.10.13.58

patrick.villard@aldes.com

## RÉGION SUD EST

**Directeur Régional : Gabrielle AGULLO**

Tél : 07.61.22.55.69 - gabrielle.agullo@aldes.com

**Siège régional : Aldes Lyon**

20 Boulevard Joliot CURIE - 69200 VENISSIEUX

**Ousseine ALIAMANI**

Dép. : 07 - 13 - 26 - 84

Tél : 06.98.16.83.16

ousseine.aliamani@aldes.com

**Guillaume AZARD**

Dép. : 03 - 42 - 43 - 63

Tél : 06.73.00.63.87

guillaume.azard@aldes.com

**Benoît DUPUICH**

Dép. : 04 - 05 - 06 - 83

Tél : 07.64.49.78.79

benoit.dupuich@aldes.com

**Damien MASSOT**

Dép. : 38 Sud - 73 - 74

Tél : 06.07.61.30.61

damien.massot@aldes.com

**Gilles MOREL**

Dép. : 01 - 21 - 39 - 58 - 71

Tél : 06.82.13.61.94

gilles.morel@aldes.com

**Joris CHAPRON**

Dép. : 69 - 38 Nord

Tél : 06.98.53.62.36

joris.chapron@aldes.com



# ACCOMPAGNEMENT ALDES

## ORGANISATION DISTRIBUTION

### CHARGÉS D'AFFAIRES PAC AIR/AIR

#### Hotline PAC Air/Air

09 69 32 39 98  
ata.stclim@aldes.com

#### Garanties - Sav

Pôle chiffrage pièce  
service.ouestnord@aldes.com / service.estsud@aldes.com

#### RESPONSABLE BUSINESS PAC

**MELVYN BALMAIN**  
Tél : 06.98.17.04.55 - melvyn.balmain@aldes.com

Contactez votre interlocuteur habituel ou

**Hervé CLERY - DR Nord Ouest**

Tél : 06.86.68.40.31

herve.clery@aldes.com

Chiffrage : devis.no@aldes.com

Contactez votre interlocuteur habituel ou

**Victor BLOT - DR Nord Est**

Tél. 07.63.22.80.01

victor.blot@aldes.com

Chiffrage : devis.ne@aldes.com

**Romuald CHARTIER**

Tél : 06.80.37.99.10

romuald.chartier@aldes.com

Chiffrage : devis.no@aldes.com

**Josselin BRACH**

Tél. 07.61.68.70.28

josselin.brach@aldes.com

Chiffrage : devis.se@aldes.com

Contactez votre

interlocuteur habituel ou

**Gabrielle AGULLO - DR Sud Est**

Tél. 07.61.22.55.69

gabrielle.agullo@aldes.com

Chiffrage : devis.se@aldes.com

**Christophe ROBLES**

Tél. 06.62.73.30.16

christophe.robles@aldes.com

Chiffrage : devis.so@aldes.com

**Jory FRENEAU**

Tél. 07.61.88.73.00

jory.freneau@aldes.com

Chiffrage : devis.so@aldes.com

**Hisense**

Partenaire Officiel

**aldes**

# POUR VOUS, PROFESSIONNEL

## Informations offres de services, garanties et pièces détachées

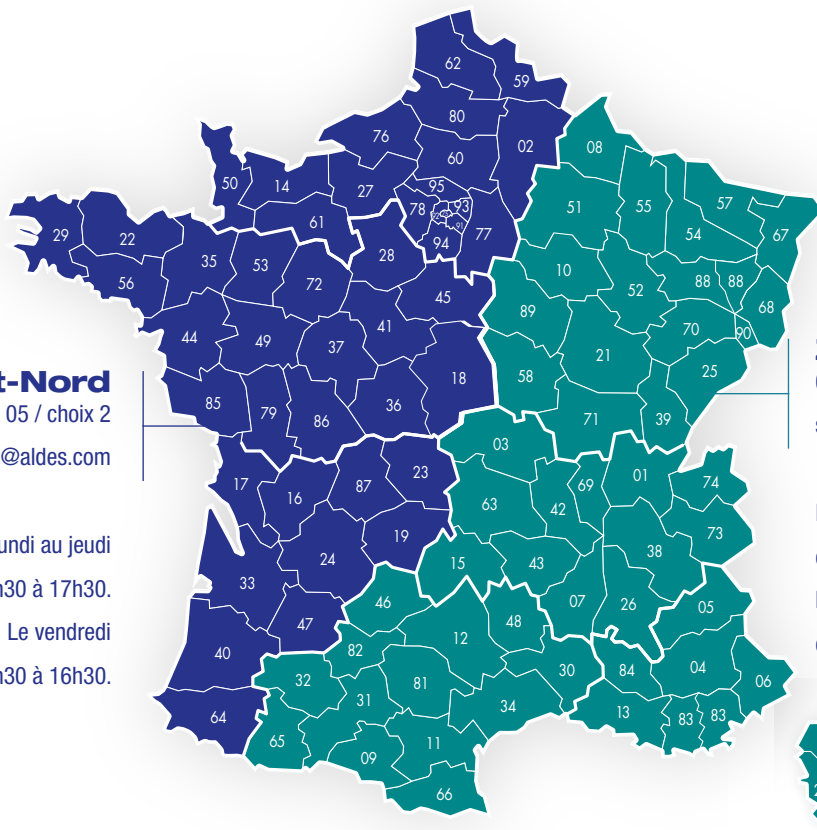

### Zone Ouest-Nord

02 32 19 00 05 / choix 2

[service.ouestnord@aldes.com](mailto:service.ouestnord@aldes.com)

Du lundi au jeudi  
de 8h30 à 12h30 et de 13h30 à 17h30.

Le vendredi  
de 8h30 à 12h30 et de 13h30 à 16h30.

### Zone Est-Sud

03 80 52 96 28 / choix 2

[service.estsud@aldes.com](mailto:service.estsud@aldes.com)

Du lundi au jeudi  
de 8h30 à 12h30 et de 13h30 à 17h30.

Le vendredi  
de 8h30 à 12h30 et de 13h30 à 16h30.

## Assistance technique après-vente



Être devant le produit sur site avec le numéro de série

### Produits confort thermique T.One® T.Flow® T.Zen®

[ata.stct@aldes.com](mailto:ata.stct@aldes.com)

### Produits ventilation, protection incendie et aspiration centralisée

[ata.stve@aldes.com](mailto:ata.stve@aldes.com)

**09 69 32 39 98**

(n° cristal, prix d'un appel local)

du lundi au vendredi de 8h30 à 12h00 et de 13h30 à 17h30

## Et pour vos clients particuliers

### Projets ou questions ?

[service-conso@aldes.com](mailto:service-conso@aldes.com)

**0 810 20 22 24** (0,06€ la minute)

du lundi au vendredi de 8h à 20h et le samedi de 8h à 12h30

[www.aldes.fr](http://www.aldes.fr)

[> Prendre contact \(formulaire à remplir\)](#)

### Trouver une station technique agréée ?

[www.aldes.fr](http://www.aldes.fr) > Nos services

[> Trouver une station technique](#)

## Purification d'air Ventilation résidentielle

### Purification d'air



Alana™  
p. 15

### Ventilation simple flux



EasyHOME PureAIR  
p. 18

EasyHOME Hygro  
p. 20

EasyHOME Auto  
p. 24

Extracteurs  
p. 26

### Ventilation double flux



InspirAIR® Top 210  
p. 31

InspirAIR® Top  
p. 32

InspirAIR® Side  
p. 33

DeeFly® Modulo  
p. 34

Nano Air 50  
p. 34

## Ventilation résidentielle

### Réseaux plastiques

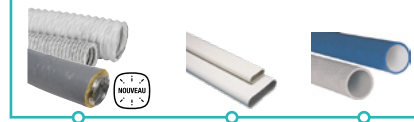

Algaïne / Algaïne Alu  
p. 39

Minigaine  
p. 40

Optiflex  
p. 41

## Confort thermique

### PAC Triple service



T.One® AquaAIR Premium  
p. 44

T.One® AquaAIR Classic  
p. 44

### Chauffe eau thermodynamique + VMC



T.Flow® Hygro+  
p. 47

T.Flow® Nano  
p. 47

## PAC Air/Air Réversibles Hisense

### PAC Air/Air Réversibles



Monosplit  
p. 50

Multisplit  
p. 51

## Aspiration centralisée

### Centrales d'aspiration



C.Axpir® Dynamic  
p. 56

C.Axpir® Comfort  
p. 56

C.Axpir® Initia  
p. 56

C. Integra  
p. 56

### Conduits et accessoires

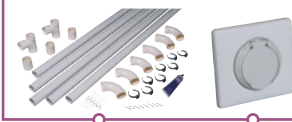

Réseaux  
p. 57

Prises  
p. 57

## Ventilation habitat collectif

### Caissons de ventilation C4



EasyVEC® C4  
p. 61

### Système Hygroréglable



Bouches  
p. 63

Entrées d'air  
p. 65

### Système Autoréglable



Bouches  
p. 66

Entrées d'air  
p. 67

## Ventilation tertiaire

### Caisson de ventilation simple flux



EasyVEC® Compact  
p. 72

### Système Autoréglable



Entrées d'air  
p. 73

Bouches  
p. 73

### Diffusion d'air



Grilles et diffuseurs  
p. 74

Régulation  
p. 74

Grilles extérieures  
p. 75

Clapets coupe-feu  
p. 76

## Réseaux

### Réseaux rigides galva



Conduits rigides  
p. 78

Accessoires à joints  
p. 78

Accessoires standards  
p. 80

### Réseaux semi-rigides



Conduits Aiflex galva et Alu  
p. 81

Conduits flexibles Algaïne Alu  
p. 82

Accessoires  
p. 82

## INFORMATIONS UTILES

Votre numéro de compte client : .....

### • Vos contacts Aldes

Thème	Nom	e-mail
Commercial		@aldes.com
Etudes et renseignements techniques		@aldes.com
ADV / Commande - livraison		@aldes.com
Magasin		@aldes.com
Services		@aldes.com

### • Les coordonnées de votre agence Aldes

Téléphone : ..... Fax : .....

### • Les horaires d'ouverture de votre magasin Aldes

.....

### • Les conditions de commande au 01.02.2023

Montant net H.T. de la commande	Montant du port en euros H.T.
de 0 à 200 euros	40 euros
de 200,01 à 500 euros	50 euros
de 500,01 à 800 euros	75 euros
de 800,01 à 1200 euros	90 euros
<b>&gt; 1200 euros</b>	<b>Franco</b>

*Ces montants de port sont valables pour la France Métropolitaine (Corse, DOM TOM et étranger exclus), excepté pour les conduits et accessoires de diamètre supérieur à 315 mm ou de longueur supérieure à 3 mètres, ainsi que pour les produits relevant des gammes Pompes à chaleur, Eau chaude sanitaire, Centrales double flux, pour lesquels les frais de port seront facturés à leur valeur réelle. Pour les livraisons avec conditions particulières (engin de levage, hayon, express, liste non exhaustive), les frais réels afférents seront également facturés, selon le devis disponible auprès du vendeur.*

### • Le minimum de facturation

➔ Pour toute commande d'un montant inférieur à 150 euros net H.T., il sera facturé 15 euros H.T. pour frais de gestion.

### • Commande pour livraison directe sur chantier

➔ Un service de livraison direct chantier est proposé par Aldes. Un forfait de 150 euros net H.T. sera facturé dans le cadre de cette prestation.

**Informations** Les renseignements portés sur les catalogues, prospectus, tarifs, schémas, sites Internet, etc., sont donnés à titre indicatif par ALDES, qui se réserve le droit d'apporter, à tout moment et sans préavis, toutes modifications.

**Tarif** Les prix tarif sont applicables au **01/02/2023**, ils sont annoncés hors taxe. Aldes se réserve le droit d'apporter à ses produits toutes modifications liées à l'évolution de la technique. Le contenu de ce tarif peut être modifié sans préavis, vous pouvez consulter le site [aldes.fr](http://aldes.fr) pour rester au courant des nouveautés et modifications.

**Colonne conditionnement "Cond."** Surconditionnement optimal. Sauf indication quantité minimum de vente = 1.

**Colonne Stock "S"** Produits de vente courante habituellement stockés par la distribution.



## LE SAVIEZ-VOUS ?

**x8**

L'air intérieur est jusqu'à 8 fois plus pollué que l'air extérieur

**2x**

Un enfant inhale 2 fois plus de polluants qu'un adulte

**25%**

25% de la population souffre d'allergies

**90%**

Nous passons 90% de notre temps dans des lieux clos

## Mais d'où viennent les polluants de l'air intérieur ?

### Des équipements du logement

Revêtement de sols, peintures, vernis, colles, isolation, ameublement...



### De l'activité humaine

Cuisine, tabac, humidité/vapeur d'eau, produits d'entretien, véhicule dans un garage attenant...



### De l'air extérieur

Gaz d'échappement, proximité d'activités industrielles ou agricoles, pollens, bactéries, particules fines PM2.5 et PM10...



## LE BESOIN DE QUALITÉ D'AIR INTÉRIEUR

### POUR LA SANTÉ DES OCCUPANTS

Une mauvaise qualité d'air intérieur peut entraîner :

- Maux de tête et irritation des yeux, du nez et de la gorge
- Troubles de concentration
- Mauvais sommeil
- Allergies
- Problèmes de santé

### POUR LE BÂTI

Dans des logements de plus en plus étanches une mauvaise qualité d'air intérieur peut entraîner :

- Humidité / Condensation
- Dégradation
- Moisissures

### Il est nécessaire de ventiler

- **Obligatoire** dans le neuf (Arrêté du 24 mars 1982 pour les logements)
- **Indispensable** en rénovation (à l'occasion de travaux d'amélioration de la performance énergétique : isolation, nouveau système de chauffage, changement des fenêtres...)

**Pas de rénovation sans ventilation !**

## Nouveaux linéaires

Retrouvez une offre complète pour couvrir une installation de VMC simple flux en construction ou en rénovation.

- Extraction ponctuelle
- VMC Autoréglable
- VMC Hygroréglable
- VMC à détection multi-polluants
- Réseaux plastiques

### Guides de choix et actualités sur les nouveautés

**EasyHOME® Hygro**  
Ventilation hygroréglable

Compact  
Combi

Éléments de montage et accessoires

Modèle	Installation	Éléments Min. (Inclus)	Codes
EasyHOME® Hygro Compact	Combi	4	NR-11030301
EasyHOME® Hygro Combi	Combi	7	NR-11030304
EasyHOME® Hygro Compact Combi	Combi	4	NR-11030300
EasyHOME® Hygro Compact Premium Combi	Combi	4	NR-11030301
EasyHOME® Hygro Compact Premium Combi	Combi	6	NR-11030307

**KIT bouches Hygro**

Code	Libellé
11030305	KIT Bouches Curve MC Type 813 - Ø 80 mm
11030306	KIT Bouches Curve Solaire/Cellule/ST1 - Ø 80 mm
11030304	KIT Bouches Curve Solaire/ST1-FS 80x71 - Ø 80 mm
11030308	KIT Bouches Curve Solaire/Prati/ST1 - Ø 125 mm
11030301	Bouches standard VMC

**Éléments d'air Hygro**

Code	Libellé
11034208	KIT ERP 6-85 - a.a.a.a.a.a. Blanc
11034201	USP 6-41 - Blanc

**Réseaux**

Code	Libellé
11030119	Filat de 6 m en Alginate isolé 25 mm - Ø 80 mm
11030121	Filat de 6 m en Alginate isolé 25 mm - Ø 125 mm
11030123	Filat de 6 m en Alginate isolé 25 mm - Ø 160 mm

**Séries toiture**

Code	Libellé
11030110	Série toiture Ø 160 mm Adaska
11030108	Série toiture Ø 160 mm Tula



### Repérage facilité des univers produits



Détection multi-polluants

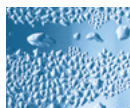

Hygroréglable



Autoréglable

Frontons d'aide à la sélection

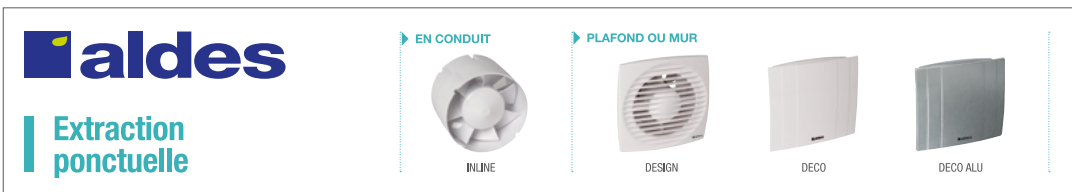

Etiquettes produits détaillées

**KIT EASYHOME® HYGRO PREMIUM COMPACT MW 11033051**

VMC Hygroréglable (Humidité). Très basse consommation. Jusqu'à 4 sanitaires.

3 542280 930516

Nos packagings évoluent en 2023 : Un support de communication et d'information à part entière

**KIT VMC SIMPLE FLUX HYGRORÉGLABLE EXTRA PLAT**

pour 1 cuisine et jusqu'à 6 sanitaires en maison ou appartement

HP+

EFFICACE CONTRE L'HUMIDITÉ AMBIANTE

MULTI-INSTALLATION

ECO-RESPONSABLE

Outils d'aide à la vente : un stop rayon et un leaflet sur les économies d'énergie

**ET SI ON RÉDUISAIT LA FACTURE DE CHAUFFAGE JUSQU'À 200 €/AN ?**

Voilà une lettre qui le montre pas d'or !

Découvrez EasyHOME HYGRO™

La VMC éco-énergétique pour faire baisser vos factures de chauffage et réduire votre empreinte carbone.

LES PROMESSES

- EFFICACITÉ
- FACILITÉ DE POSE
- CONÇU
- PROTECT DE

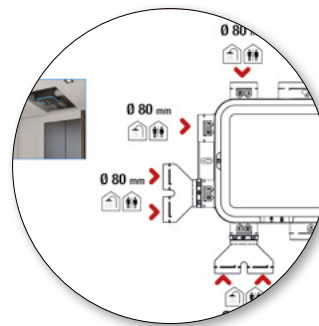



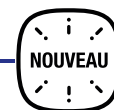

## VENTILATION RÉSIDENTIELLE



### EasyHOME Hygro HP+

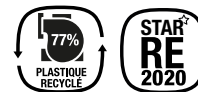

EasyHOME Hygro HP+ est une solution de **ventilation simple flux** réactive au **taux d'humidité** ambiant. Disponible en versions combles ou compact, elle propose un large domaine d'application (du F1 au F7). Il s'agit d'un produit **ultra silencieux**, **éco responsable** et conforme aux nouvelles exigences en lien avec la RE2020.

Page 16

### Permanents



Inea Eco Silent

Inea

Inea Expert

## Extracteurs

Avec 4 nouvelles références d'extracteurs permanents et 6 nouvelles références d'extracteurs ponctuels, Aldes élargit son offre en linéaire, en matière de fonctionnalités mais aussi de design produit. Ces références garantissent un **confort permanent** grâce à un produit silencieux, **fiable** et **de qualité**. Mais aussi plus de sérénité grâce à des produits **économés en énergie et faciles à installer**.

**De plus, la gamme bénéficie d'un nouveau packaging 100% carton design, facilement identifiable et éco-responsable.**

Page 26

### Ponctuels



Graphic

## Algaïne Alu Isolée Renforcée



Ce nouveau modèle est un atout supplémentaire pour la conformité de vos installations dans le cadre de la RE2020 : plus de résistance à l'écrasement, étanche et facile à installer. Il garantit aussi plus de **sérénité** sur le chantier, avec un conduit renforcé qui permet d'éviter les déchirements.

Page 38



## InspirAIR® Top 210



Solution de **ventilation double flux** avec **récupération de chaleur** pour l'habitat résidentiel. InspirAIR® Top 210 propose un système de **filtration haute performance**. Complètement précablé, il permet une installation simple et rapide pour les petits logements. **Ultra compact** : L 593 x l 298 x H 610 mm. Éligible CEE et MaPrimeRénov'.

Page 31







## PAC AIR/AIR RÉVERSIBLE



Unité intérieure : Easy Smart



Unité extérieure : Monosplit / Multisplit

**Hisense**

Partenaire Officiel

**aldes**

**Aldes élargit son catalogue de pompes à chaleur air/air en partenariat avec Hisense pour vous faire bénéficier d'une offre globale ventilation et confort thermique avec tout l'accompagnement de ses équipes commerciales et techniques.**

Vous pourrez compter sur une gamme enrichie de monosplit résidentiel, multisplit et monosplit tertiaire :

- Une gamme complète et fiable,
- Le meilleur de deux savoir-faire
- Toujours l'accompagnement Aldes pour tous vos projets.

Page 49

## LOGICIEL



### EasyQuote

#### Nouveaux modules : PAC Air/Air et aspiration centralisée

Aldes EasyQuote est un outil d'estimation du prix d'un système de ventilation simple flux ou double flux en maison individuelle et en habitat collectif mais aussi du prix d'un système d'aspiration centralisée et pompe à chaleur air-air Hisense. Il a été conçu par Aldes pour les installateurs et distributeurs. Cette application effectue le calcul en fonction de différents critères renseignés. Aldes EasyQuote est multi-plateforme : il s'utilise aussi bien sur un PC que sur une tablette ou un smartphone (Android ou IOS).

Pour en savoir plus voir la page 37

## VENTILATION TERTIAIRE

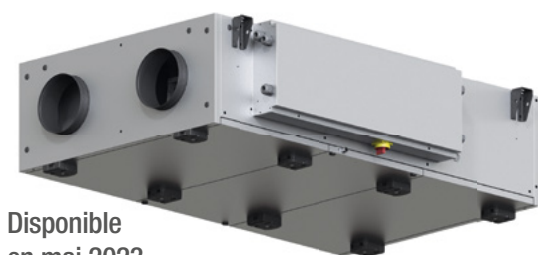

Disponible  
en mai 2023

### CX3000

Nouvelle gamme de centrales de traitement d'air spéciale faux-plafonds.

- Un environnement intérieur confortable
- Une centrale silencieuse
- Une solution facilement intégrable
- Un produit rapidement disponible pour tous les projets

### DEX3000

La solution de traitement d'air double flux la plus aboutie pour les écoles, silencieuse et énergétiquement sobre

- Des conditions d'apprentissage optimales
- Une installation et un entretien aisés

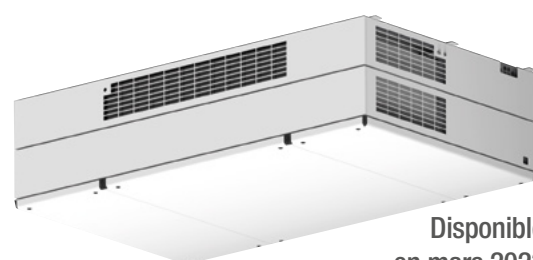

Disponible  
en mars 2023



# PURIFICATION D'AIR

- **Présentation**
- **Purificateur d'air**
- **Installation et maintenance**



## NOUVEAUTÉ 2023

### Alana™

- **Une bonne qualité d'air grâce à son efficacité**  
Élimine jusqu'à 99% des particules ultrafines (PM1), allergènes et germes et réduit significativement le risque de contamination des virus<sup>(1)</sup>
- **Economique et éco-responsable**  
Pas de filtres à changer et < 5€ de consommation annuelle<sup>(2)</sup>
- **Confort acoustique**  
Fonctionnement silencieux à < 25 dB(A)<sup>(3)</sup>
- **Intégration rapide et sûre**  
Très compact, facile à installer et à utiliser : fixation possible au mur ou sur pieds sur n'importe quel meuble
- **100% fabrication française et robuste**  
Avec une électronique fiable et 100% résistante aux court-circuits, Alana™ s'accompagne d'une garantie de 5 ans. Il est conçu et fabriqué en France



1) Résultats provisoires en cours de test en laboratoire indépendant.

(2) Coût par rapport aux purificateurs d'air embarquant d'autres technologies de purification pour un débit d'air identique (pas de filtre à changer et consommation à vitesse max de 10 W, un coût de l'électricité à 0,15€ du kWh, une utilisation à vitesse maximale durant 10h / jour, 250 jours / an).

(3) Résultats provisoires, niveau de pression acoustique à 2 mètres à vitesse minimale, en attente des résultats d'essais en laboratoire indépendant.

## DOMAINES D'APPLICATION



- Résidentiel individuel et collectif
- Locaux tertiaires : bureaux, salle d'attente, salle de classe, magasin, chambre d'hôtel ou de maison de retraite, etc

	Code	Libellé	Cond.	Famille remise	Prix tarif HT	S
	10900100	PURIFICATEUR AIR 230V (pose murale ou sur pieds)	1	27	722,00 €	•

## PRÉCONISATIONS D'INSTALLATION

Mise en œuvre murale ou sur pied : kit de fixation et pieds fournis.  
Alimentation 230/110 V & 50/60 Hz ou sur prise traditionnelle.

### ALANA™ MURAL OU SUR PIEDS



## DURÉE DE VIE - MAINTENANCE

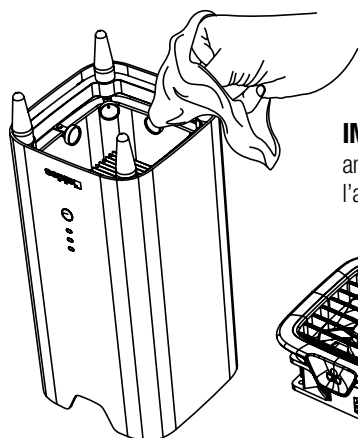

**IMPORTANT :** Filtre nettoyable à sec une fois par an avec la brosse fournie. Un signal lumineux sur l'appareil prévient du besoin de nettoyage du filtre.







# VENTILATION SIMPLE FLUX

- VMC à détection multi-polluants
- Ventilation simple flux Hygroréglable
- Ventilation simple flux Autoréglable
- Extraction ponctuelle



## NOUVEAUTÉ 2023

### EasyHOME Hygro HP+

EasyHOME Hygro HP+ : la valeur sûre pour des réceptions RE2020 conformes.

Avec son moteur ultra silencieux et basse consommation, EasyHOME Hygro HP+ garantit un positionnement thermique optimal. Idéal pour les installations complexes, il permet un niveau de pression élevé sur toutes les plages de débit.

EasyHOME Hygro HP+ garantit l'atteinte des débits et pressions exigés par la réglementation RE2020. Disponible en versions combles ou compact, il offre un large domaine d'emploi.

Disponible en avril 2023



FABRIQUÉ EN FRANCE





## GUIDE DE CHOIX / SOLUTION

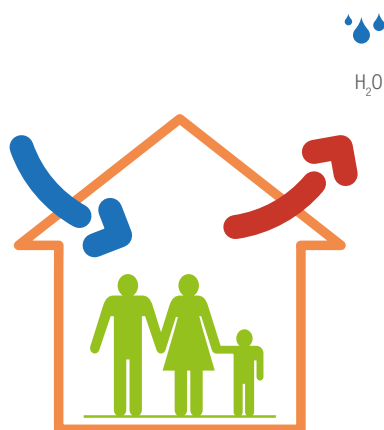

### VENTILER AVEC EasyHOME HYGRO OU AUTO C'EST :

- **Renouveler l'air**, évacuer l'humidité intérieure.
- **Amener de l'air neuf** dans le logement.



### VENTILER AVEC EasyHOME PureAIR C'EST :

- **Renouveler l'air.**
- **Extraire les polluants intérieurs** grâce aux capteurs détectant le CO<sub>2</sub>, les COV (Composants Organiques Volatils) et l'humidité (H<sub>2</sub>O).
- **Filter l'air entrant** des pollutions extérieures : pollens, bactéries, particules fines...

### CHOISIR LA BONNE SOLUTION SIMPLE FLUX :

	QUALITÉ D'AIR	CONFORT	STANDARD
Solution	VMC à détection multi-polluants	VMC simple flux Hygroréglable	VMC simple flux Autoréglable
Fonctionnement	Variation des débits d'air en fonction des pics d'humidité, et des taux de COV et de CO <sub>2</sub>	Régulation du renouvellement d'air en fonction du taux d'humidité	Maintien d'un débit d'air extrait et d'un apport d'air neuf constant
Qualité d'air	● ● ●	● ●	● ●
Confort	● ●	● ●	● ●
Economies d'énergie	● ●	● ● ●	●

EasyHOME PureAIR



Page 18

EasyHOME Hygro



Page 20

EasyHOME Auto



Page 24

## PRÉSENTATION



Installation  
et avantages  
en images

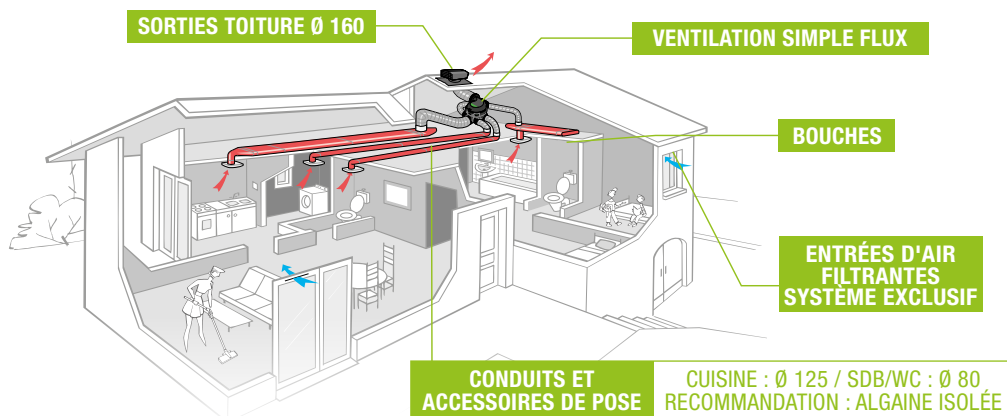

## CARACTÉRISTIQUES

### EasyHOME PureAIR



Compact Connect



Combles

#### Application

- Rénovation
- Raccordement de 1 cuisine et jusqu'à 4 sanitaires

#### Description

- Capteurs multi-polluants : l'air intérieur est extrait afin de libérer l'air de la maison du CO<sub>2</sub>, des COV et de l'humidité
- **Classic** : 2 polluants détectés (COV, H<sub>2</sub>O), motorisation standard
- **Connect & Premium** : 3 polluants détectés (CO<sub>2</sub>, COV, H<sub>2</sub>O), motorisation basse consommation
- Filtration de l'air entrant pour une qualité optimale
- Kits : inclus 3 bouches design ColorLINE® (1 WC PRES Ø 80 mm, 1 BAIN Ø 80 mm et 1 CUISINE Ø 125 mm, manchettes et raccords) + 4 entrées d'air filtrantes AirFILTER®
- Version connectée offrant 4 modes de ventilation pilotables à distance et un suivi en temps réel de la qualité de l'air intérieur et extérieur

## GUIDE DE CHOIX

MODÈLES	Installation	Polluants détectés	Consommation	Sanitaires Max. (bouches)	Dimensions H x L x P (mm)	AldesConnect® Suivi et pilotage de la qualité de l'air intérieur et extérieur	Classe ERP	Codes
EasyHOME PureAIR Compact Connect	Multi-positions 	H <sub>2</sub> O COV CO <sub>2</sub>	Très basse consommation	4	460 x 459 x 187	Inclus		KIT : 11033062
EasyHOME PureAIR Compact Premium			Très basse consommation	4	460 x 459 x 187	En option (avec AldesConnect® Box)		KIT : 11033060
EasyHOME PureAIR Compact Classic	Combles 	H <sub>2</sub> O COV	Basse consommation	4	460 x 459 x 187	-	< 30 W*	KIT : 11033058
EasyHOME PureAIR Classic			Basse consommation	4	284 x 294 x 343	-	< 30 W*	KIT : 11033056



Idéal en rénovation : 1 raccord refoulement 160/125 est inclus dans les kits Classic. Raccords EasyCLIP pour gaine souple en sus : voir page 24 (Auto).

\*Conforme au règlement d'éco-conception 1253/2014 et exclu du règlement d'étiquetage énergétique 1254/2014 car puissance max <30W.

## EasyHOME PureAIR

	Code	Libellé	Cond.	Famille remise	Prix tarif HT	S
	11033056	Kit EasyHOME PureAIR Classic	24	27	583,00 €	•
	11033058	Kit EasyHOME PureAIR Compact Classic	16	27	662,00 €	•
	11033060	Kit EasyHOME PureAIR Compact Premium	16	27	981,00 €	•
	11033062	Kit EasyHOME PureAIR Compact Connect	16	27	1 170,00 €	•

## Accessoires

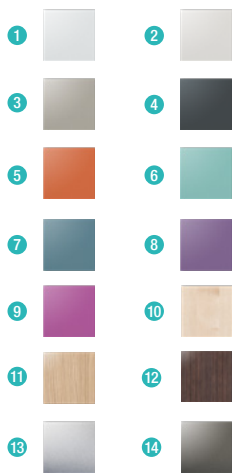
	Code	Libellé	Cond.	Famille remise	Prix tarif HT	S
<b>BOUCHES</b>						
	11022156	Kit ColorLINE® Ø 80 mm - BLANC (support + plaque. Manchette non incluse)	18	01	25,40 €	•
	11022157	Kit ColorLINE® Ø 125 mm - BLANC (support + plaque. Manchette non incluse)	18	01	31,30 €	•
	11022158	Support plaque ColorLINE® Ø 80 mm - BLANC	18	01	14,40 €	•
	11022159	Support plaque ColorLINE® Ø 125 mm - BLANC	18	01	16,30 €	•
	11022074	Manchette Trident Ø 80 mm - Universelle	70	01	11,40 €	•
	11033007	Manchette Trident 125 mm - Universelle	360	01	14,40 €	•
	11022160	Plaque ColorLINE® - GRIS 1	58	01	23,80 €	
	11022161	Plaque ColorLINE® - GRÈGE 2	58	01	23,80 €	
	11022162	Plaque ColorLINE® - TAUPE 3	58	01	23,80 €	•
	11022163	Plaque ColorLINE® - ANTHRACITE 4	58	01	23,80 €	
	11022164	Plaque ColorLINE® - PAPRIKA 5	58	01	23,80 €	
	11022165	Plaque ColorLINE® - BLEU LAGUNE 6	58	01	23,80 €	
	11022166	Plaque ColorLINE® - BLEU TURQUOISE 7	58	01	23,80 €	
	11022167	Plaque ColorLINE® - PRUNE 8	58	01	23,80 €	
	11022168	Plaque ColorLINE® - FUCHSIA 9	58	01	23,80 €	
	11022169	Plaque ColorLINE® - BOIS BLANC 10	58	01	65,20 €	
	11022170	Plaque ColorLINE® - CHÈNE 11	58	01	65,20 €	•
	11022171	Plaque ColorLINE® - WENGÉ 12	58	01	65,20 €	
	11022172	Plaque ColorLINE® - ALU BROSSÉ 13	58	01	65,20 €	•
	11022173	Plaque ColorLINE® - TITANE 14	58	01	65,20 €	
11022174	Plaque ColorLINE® - PERSONNALISABLE	58	01	23,80 €		

## Entrées d'air filtrantes

	Code	Libellé	Cond.	Famille remise	Prix tarif HT	S
	11011585	Kit AirFILTER®	24	27	73,90 €	•
	11011584	Filtre Pollens AirFILTER®	56	27	24,90 €	•

## Réseaux

	Code	Libellé	Cond.	Famille remise	Prix tarif HT	S
	11091619	Filet de 6 m ALGAÏNE isolée 25 mm - Ø 80 mm	35	01	60,90 €	•
	11091621	Filet de 6 m ALGAÏNE isolée 25 mm - Ø 125 mm	20	01	77,40 €	•
	11091623	Filet de 6 m ALGAÏNE isolée 25 mm - Ø 160 mm	15	01	134,00 €	•

## Sorties toiture

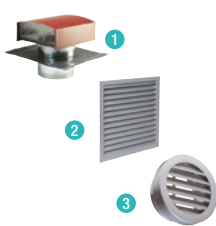
	Code	Libellé	Cond.	Famille remise	Prix tarif HT	S
	11030110	Sortie toiture Ø 160 mm Ardoise	48	01	132,00 €	•
	11030108	Sortie toiture Ø 160 mm Tuile 1	48	01	132,00 €	•
	11030145	Sortie toiture Ø 160 mm pour tuile fort galbe	32	01	160,00 €	
	11052039	Grille carrée AWA251 300 X 300 CFG 2	90	10	116,00 €	•
	11053757	MTF3 300 X 300 / Ø 160 mm PLENUM PA CFG	20	10	86,00 €	•
	11052242	Grille ronde AR637 FO - Ø 200 mm CFG 3	100	10	179,00 €	
	11093506	RCC GALVA - Ø 200 /160 mm	80	22	19,60 €	•
	11093066	RF GALVA - Ø 200 mm	54	22	9,07 €	•

## PRÉSENTATION



Installation  
et avantages  
en images

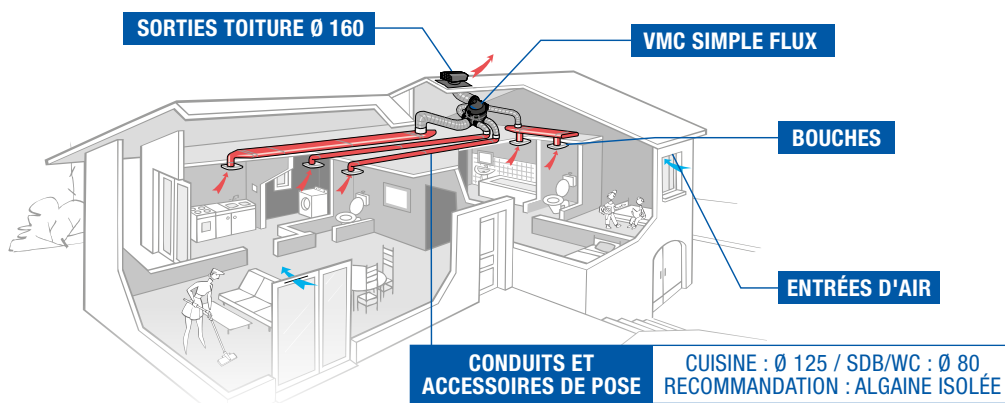

## CARACTÉRISTIQUES

### EasyHOME Hygro



#### Application









- Neuf et rénovation
- Raccordement de 1 cuisine et jusqu'à 7 sanitaires en version Combles Premium MW ou 6 sanitaires en version Compact Premium HP+

#### Description

- Débits extraits régulés par les bouches hygroréglables en fonction de l'humidité ambiante
- Premium : motorisation très basse consommation micro-watt et Premium HP+
- Compatible multi-conduits : réseau souple Algaïne, semi-rigide Optiflex ou rigide Minigaine
- Simple à intégrer : < 19 cm et ultra rapide à poser en version Compact
- Kits : inclus 3 bouches Bahia Curve (1 WC PRES Ø 80 mm, 1 BAIN Ø 80 mm et 1 CUISINE Ø 125 mm, manchettes et raccords)
- Versions HP+ : idéal réseaux grandes longueurs et maisons à étage (sous réserve de validation du dimensionnement)



## GUIDE DE CHOIX

MODÈLES	Installation	Consommation	Consommation moyenne	Sanitaires max (bouches)	Classe ERP	Éligible au CEE	Codes
EasyHOME Hygro Classic		Basse consommation	20,5 W-Th-C	4	< 30 W**	-	Groupe : 11033030 Kit : 11033031
 EasyHOME Hygro Premium MW	Combles 	Très basse consommation	7,2 W-Th-C	7		•	Groupe : 11033033 Kit : 11033034
EasyHOME Hygro Premium HP+ Grands logements, réseaux complexes		Très basse consommation	9,9 W-Th-C	7		•	Groupe : 11033020 Kit : 11033021
 EasyHOME Hygro Compact Classic	Multi-positions < 19 cm 	Basse consommation	20,7 W-Th-C	4		-	Groupe : 11033048 Kit : 11033049
EasyHOME Hygro Compact Premium MW		Très basse consommation	9,8 W-Th-C	4		•	Groupe : 11033050 Kit : 11033051
EasyHOME Hygro Compact Premium HP+ Grands logements, réseaux complexes		Très basse consommation	9,9 W-Th-C	6		•	Groupe : 11033025 Kit : 11033026



Retrouvez les dimensions des groupes EasyHOME p. 83.

\* Fiche CEE BAR-TH-127. Modèles MW et HP+ uniquement.

\*\* Conforme au règlement d'éco-conception 1253/2014 et exclu du règlement d'étiquetage énergétique 1254/2014 car puissance max < 30W.



## EasyHOME Hygro

	Code	Libellé	Cond.	Famille remise	Prix tarif HT	S
<b>EasyHOME Hygro</b>						
	11033030	Groupe EasyHOME Hygro Classic	36	01	321,00 €	•
	11033031	Kit EasyHOME Hygro Classic	24	01	555,00 €	•
	11033033	Groupe EasyHOME Hygro Premium MW	36	01	452,00 €	•
	11033034	Kit EasyHOME Hygro Premium MW	24	01	714,00 €	•
	11033021	Kit EasyHOME Hygro Premium HP+	24	01	876,00 €	
<b>EasyHOME Hygro Compact</b>						
	11033048	Groupe EasyHOME Hygro Compact Classic	32	01	347,00 €	
	11033049	Kit EasyHOME Hygro Compact Classic	16	01	608,00 €	•
	11033050	Groupe EasyHOME Hygro Compact Premium MW	32	01	484,00 €	
	11033051	Kit EasyHOME Hygro Compact Premium MW	16	01	771,00 €	•
	11033026	Kit EasyHOME Hygro Compact Premium HP+	16	01	927,00 €	

## Kit bouches Hygro

	Code	Libellé	Cond.	Famille remise	Prix tarif HT	S
<b>KITS BOUCHES POUR RESEAU SOUPLE ALGAINE (Bouche + manchette + collier)</b>						
	11033661	Kit Bahia Curve WC PRES W13 - Ø 80 mm	10	01	141,00 €	•
	11033663	Kit Bahia Curve Bain/Cellier B21 - Ø 80 mm	10	01	129,00 €	•
	11033664	Kit Bahia Curve Bain/WC F1-F5 BW21 - Ø 80 mm	60	01	168,00 €	•
	11033665	Kit Bahia Curve Bain/WC F6-F7 BW22 - Ø 80 mm	60	01	168,00 €	•
	11033666	Kit Bahia Curve Cuisine Push C21 - Ø 125 mm	60	01	173,00 €	•
	11026011	Bouton poussoir VMC	84	01	21,70 €	•

## Entrées d'air

	Code	Libellé	Cond.	Famille remise	Prix tarif HT	S
	11014238	Kit EHB 2 6-44 + auvent - Blanc	52	05	39,20 €	•
	11014233	EHB 2 6-44 - Blanc	56	05	36,90 €	•
	11014250	EHC 6-44 - Blanc	60	05	47,70 €	•
	11011501	TM Blanc	5	04	10,20 €	•
	11011893	Rallonge TM Blanc	5	04	6,72 €	•

## Réseaux

	Code	Libellé	Cond.	Famille remise	Prix tarif HT	S
 Idéal neuf RE2020	11091619	Filet de 6 m Algaine isolée 25 mm - Ø 80 mm	35	01	60,90 €	•
	11091621	Filet de 6 m Algaine isolée 25 mm - Ø 125 mm	20	01	77,40 €	•
	11091623	Filet de 6 m Algaine isolée 25 mm - Ø 160 mm	15	01	134,00 €	•
	11091184	CARTON 12 M ALGAINE ISOLÉE Ø 80 mm	35	01	102,00 €	
	11091185	CARTON 12 M ALGAINE ISOLÉE Ø 125 mm	24	01	134,00 €	
	11091658	ALGAINE ALU ISOLÉE RENFORCÉE Ø 80 mm (carton de 6 m)	70	01	90,50 €	•
	11091659	ALGAINE ALU ISOLÉE RENFORCÉE Ø 125 mm (carton de 6 m)	40	01	117,70 €	•

## Sorties toiture

	Code	Libellé	Cond.	Famille remise	Prix tarif HT	S
	11030110	Sortie toiture Ø 160 mm Ardoise	48	01	132,00 €	•
	11030108	Sortie toiture Ø 160 mm Tuile 1	48	01	132,00 €	•
	11030145	STS 160 POUR TUILE FORT GALBE	32	01	160,00 €	
	11052039	Grille carrée AWA 251 - 300 x 300 CFG 2	90	10	116,00 €	•
	11053757	Plenum PA cfg pour grille AWA 251 - 300 x 300 - Ø 160 mm	20	10	86,00 €	•
	11052242	Grille ronde AR637 FO - Ø 200 mm CFG 3	100	10	179,00 €	
	11093506	RCC Galva - Ø 200 /160 mm	80	22	19,60 €	•
	11093066	RF Galva - Ø 200 mm	54	22	9,07 €	•

# LA RE2020

## Vérification obligatoire des installations de ventilation en résidentiel

Depuis le 1<sup>er</sup> janvier 2022, la RE2020 impose une vérification des systèmes de ventilation pour les bâtiments résidentiels neufs qui sont équipés d'un système de VMC de type autoréglable ou hygroréglable, simple flux et double flux.

Cette vérification permet ainsi de s'assurer que le système de ventilation assurera correctement sa fonction, essentielle dans des bâtiments dont l'enveloppe est de plus en plus étanche.

### Le protocole ventilation RE2020\* prévoit :

- Le recours à des vérificateurs **formés et certifiés**,
- La liste précise des **points de vérifications obligatoires** par type de système et de bâtiment, pour chacun des composants : caissons, entrée d'air, passage de transit, bouche d'extraction, rejet
- **Les règles de validation des appareils de mesures** afin d'assurer une mesure précise et des appareils étalonnés,
- **Les règles d'échantillonnages dans le cas du collectif** (ou MI groupée),
- Le contenu du **rapport**,
- Un **guide d'application** par point de contrôle pour aider à conclure à la conformité /non-conformité du point

\* Protocole Ventilation RE 2020- Vérification, mesure des performances et exigences pour les systèmes de ventilation mécanique en résidentiel neuf – version juin 2022.

### Qui peut faire la vérification des systèmes de ventilation en RE2020 ?

Un opérateur reconnu compétent c'est-à-dire :



2 types d'opérateurs sont prévus dans l'arrêté, soit un **opérateur de mesures indépendants**, soit un opérateur de mesure d'une entreprise ayant la responsabilité de l'ensemble du lot ventilation ou du système de ventilation de l'opération contrôlée.

### Quelles sont les étapes de cette vérification ?

#### 3 étapes clés :

**La pré-inspection** permet de faire l'état des lieux des éléments prévus dans l'étude thermique, dans l'étude aéraulique et d'en vérifier la cohérence. Une fois cette cohérence établie, la pré-inspection permet de faire le point de ce que le vérificateur va devoir contrôler dans le bâtiment, et de prévoir les éventuels échantillonnages de caissons et de logements à contrôler.

**Les vérifications fonctionnelles** se déroulent sur site, l'ensemble des composants du système de ventilation de l'échantillon retenu est vérifié : conformité avec l'étude, le système, le logement, la pièce... Certains points contrôlés assurent le bon fonctionnement à l'installation mais d'autres prévoient l'évolution dans le temps, en exigeant par exemple des conditions d'accès pour faciliter la maintenance

**Les mesures fonctionnelles** se déroulent sur site, avec des modes opératoires détaillées dans le protocole RE2020 et des appareils de mesures précis, étalonnés régulièrement, et dont l'incertitude est connue.

Pour les installations de simple flux hygroréglables, des mesures de pression sont exigées. En simple flux ou double flux autoréglables, on fera des mesures de débit.

Au total 36 points de contrôle sont obligatoires pour un système simple flux hygro en maison individuelle et près de 40 en habitat collectif.

**Un seul point de contrôle obligatoire non conforme va conclure à une non-conformité de l'installation.**

## En quoi aldes peut vous aider ?

Aldes vous accompagne tout au long du projet.

En amont, via la formation des bureaux d'études, des installateurs. Et aussi grâce à des documents élaborés pour vous aider lors de vos contrôles.

Une **fiche de réception interactive** qui vous accompagne étape par étape pour votre pré-contrôle. Aldes fournit également des recommandations et des bonnes pratiques pour garantir la conformité des installations avant le passage du vérificateur certifié.

Un **recto-verso imprimable** qui reprend la liste des points de contrôle pour une vérification plus aisée sur site. Elle est disponible dans les conditionnements des VMC EasyHOME pour vous guider.

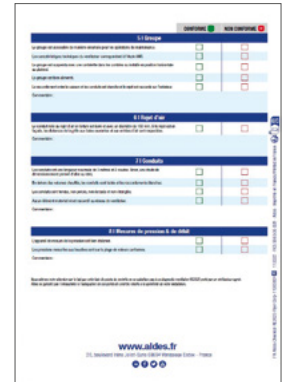
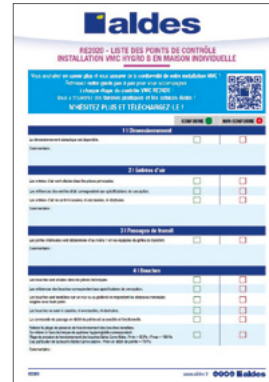
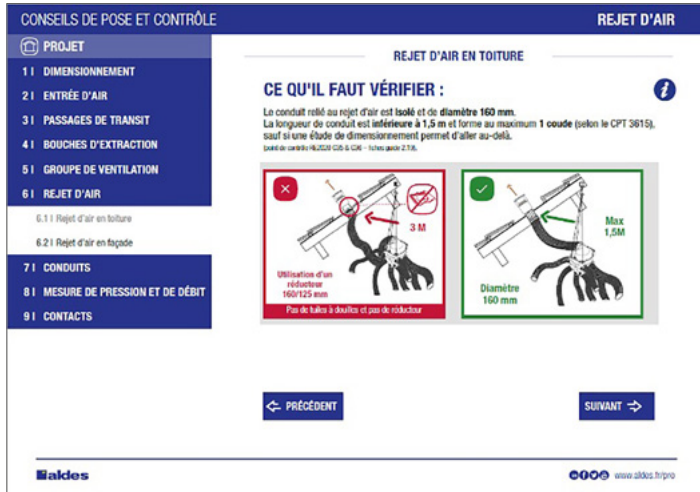

Dès la conception des installations grâce à notre logiciel de dimensionnement (voir "Le Dimensionnement en Simple Flux Hygroréglable Maison Individuelle")...



...et jusqu'à la mise en service via nos offres adaptées.



**EasyHOME Hygro**  
Premium MW  
**EasyHOME Hygro**  
Premium HP+



**EasyHOME Hygro**  
Compact Premium MW



**EasyHOME Hygro**  
Compact Premium HP+



**Algaïne Alu Isolée Renforcée**

## Pour aller plus loin :

Vous cherchez des infos sur le protocole et la RE2020 ?

- le site officiel RT-RE bâtiment  
[RE2020 - Le site "www.RT-bâtiment.fr" devient le site "RT-RE-bâtiment" \(developpement-durable.gouv.fr\)](http://RE2020 - Le site 'www.RT-bâtiment.fr' devient le site 'RT-RE-bâtiment' (developpement-durable.gouv.fr))
- Voici le lien vers le protocole  
[https://rt-re-batiment.developpement-durable.gouv.fr/IMG/pdf/protocole\\_ventilation\\_re2020\\_v2.pdf](https://rt-re-batiment.developpement-durable.gouv.fr/IMG/pdf/protocole_ventilation_re2020_v2.pdf)
- Et le lien vers la Foire Aux Questions officielle sur le sujet, ou vous trouverez plein de réponses à vos questions ou à celles de vos interlocuteurs  
[Vérification des systèmes de ventilation - Le site "www.RT-bâtiment.fr" devient le site "RT-RE-bâtiment" \(developpement-durable.gouv.fr\)](http://Vérification des systèmes de ventilation - Le site 'www.RT-bâtiment.fr' devient le site 'RT-RE-bâtiment' (developpement-durable.gouv.fr))

## CARACTÉRISTIQUES

### EasyHOME Auto



Combles

Compact



#### Application

- Rénovation et remplacement
- Raccordement de 1 cuisine et jusqu'à 4 sanitaires

#### Description

- Renouvellement d'air constant
- Simple à intégrer : < 19 cm et ultra rapide à poser en version Compact
- Inclus 3 bouches design ColorLINE® ou BIP selon modèle (1 WC Ø 80 mm, 1 Bain Ø 80 mm et 1 Cuisine Ø 125 mm)
- **NOUVEAUTÉS :**
  - Kit EasyHOME Auto with Netatmo livré avec kit micromodule et commande sans fil pour VMC Céliane with Netatmo de **legrand** et 3 grilles ColorLINE®
  - Kit EasyHOME AutoSENS Compact, solution de ventilation simple flux extra-plate réactive contre la buée et les odeurs

	Code	Libellé	Cond.	Famille	remise	Prix tarif HT	S
<b>EasyHOME Auto Combles</b>							
	11026031	Groupe EasyHOME Auto (inclus 4 régulateurs)	36	01		144,00 €	•
	11026032	Kit EasyHOME Auto + BIP (inclus 2 régulateurs)	24	01		158,00 €	•
	11026033	Kit EasyHOME Auto + ColorLINE® (inclus 4 régulateurs)	24	01		171,00 €	•
<b>EasyHOME Auto Compact</b>							
	11026035	Kit EasyHOME Auto Compact + BIP (inclus 4 régulateurs)	16	01		256,00 €	•
	11026036	Kit EasyHOME Auto Compact + ColorLINE® (inclus 4 régulateurs)	16	01		271,00 €	•
	11026038	Kit EasyHOME Auto Compact with Netatmo + ColorLINE® (inclus 4 régulateurs)	1	01		373,00 €	•
<b>EasyHOME AutoSENS Compact</b>							
	11026045	Kit EasyHOME AutoSENS + ColorLINE®	1	01		462,00 €	•

#### Accessoires

	Code	Libellé	Cond.	Famille	remise	Prix tarif HT	S
<b>BOUCHES POUR KIT AUTO + BIP</b>							
	11026040	Kit complémentaire WC AUTO + BIP	10	01		13,40 €	•
	11026041	Kit complémentaire BAIN AUTO + BIP	10	01		13,40 €	•
<b>BOUCHES POUR KIT AUTO + ColorLINE®</b>							
	11022156	Kit ColorLINE® Blanc Ø 80 mm (support + plaque. Manchette non incluse)	18	01		25,40 €	•
	11022074	Manchette trident Ø 80 mm compatible OPTIFLEX	70	01		11,40 €	•
	11026042	Régulateur WC AUTO EasyHOME	1	01		11,90 €	•
	11026043	Régulateur BAIN AUTO EasyHOME	1	01		11,90 €	•
<b>AUTRES ACCESSOIRES</b>							
	11022030	Inverseur VMC	84	01		13,00 €	•
	11033011	EasyCLIP raccord + collier Ø 80 mm ALGAINE	120	01		9,27 €	•
	11033010	EasyCLIP raccord + collier Ø 125 mm ALGAINE	30	01		10,00 €	•
	11033016	EasyCLIP raccord + collier Ø 160 mm ALGAINE	30	01		20,40 €	•

#### Entrées d'air

	Code	Libellé	Cond.	Famille	remise	Prix tarif HT	S
	11011568	Kit EMMA 33DB - Blanc	10	04		7,88 €	•
	11011539	Kit EA30 Standard 37DB - Blanc	10	04		22,50 €	•
	11011580	Kit EA45 - Blanc	10	04		23,90 €	•

#### Réseaux

	Code	Libellé	Cond.	Famille	remise	Prix tarif HT	S
	11091601	Filet de 10 m Algaïne Standard - Ø 80 mm	40	01		32,60 €	•
	11091603	Filet de 10 m Algaïne Standard - Ø 125 mm	18	01		47,30 €	•
	11091621	Filet de 6 m Algaïne Isolée 25 mm - Ø 125 mm (rejet)	20	01		77,40 €	•

#### Sorties toiture

	Code	Libellé	Cond.	Famille	remise	Prix tarif HT	S
	11022042	Sortie chatière brune + plaque PB	24	01		118,00 €	•
	11026025	Raccord refoulement - Ø 160/125 mm	36	01		9,60 €	•

EasyHOME Auto : Conforme au règlement d'éco-conception 1253/2014 et exclu du règlement d'étiquetage énergétique 1254/2014 car puissance max <30W.



## Recommandations

### RÈGLES D'OR DE LA VENTILATION

(Arrêté du 24 mars 1982 pour les logements)

- La ventilation fonctionne **24h/24** et 365 jours par an.
- L'air neuf entre par les pièces de vie (séjour et chambre) et **ressort par les pièces techniques (cuisine, bain et WC)**.
- **Le débit de l'air extrait est conforme à la réglementation** (ou conforme à l'avis technique dans le cas de la ventilation hygroréglable).

## MONTAGE



### 3 règles à respecter concernant les entrées d'air :

- Poser en haut des fenêtres, le flux d'air est orienté vers le haut.
- Respecter les dimensions des mortaises pour assurer le passage de l'air.
- Veiller à la cohérence bouches-entrées d'air (autoréglable, hygroréglable, gaz...)

### 3 règles à respecter concernant les bouches d'extraction :

- Au minimum à 1,80 m du sol. Le centre des bouches d'extraction doit être placé à au moins 20 cm des angles, des parois et plafonds.
- La commande de débit doit être entre 0,90 et 1,30 m du sol (le cas échéant).
- S'assurer de l'étanchéité du raccordement bouche + manchette + gaine (RT flex ou bande adhésive).



### 3 règles à respecter concernant les ventilateurs en maison individuelle :

- Doit être suspendu, si possible au-dessus d'une pièce technique (sauf modèles Compact montés sur silent blocs).
- Utiliser une sortie de toit spéciale VMC pour raccorder le rejet.
- Tendre les gaines souples et éviter les coudes pour limiter les pertes de charge.

## ENTRETIEN

### GRILLES DE VENTILATION

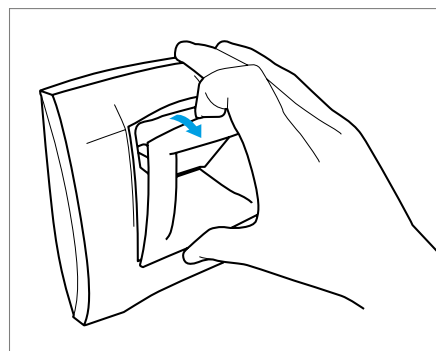

Nettoyer les bouches avec un chiffon humide tous les 6 mois.

### ENTRÉES D'AIR

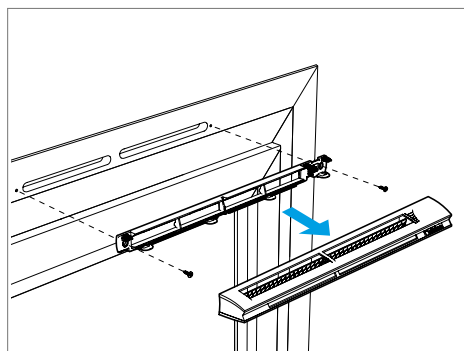

Pour un bon fonctionnement de votre installation, veillez à ce que les entrées d'air ne soient jamais obstruées. Il est conseillé de les nettoyer avec un chiffon humide 1 fois par an minimum.

### GROUPE DE VENTILATION

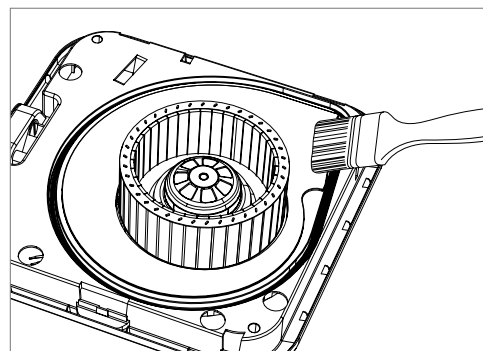

Dépoussiérer la roue du ventilateur avec un pinceau tous les 2 ans.

## Extracteurs

## GUIDE DE CHOIX EXTRACTEURS PERMANENTS



	Pièce de destination	Salle de bain, buanderie, WC Jusqu'à 7 m <sup>2</sup>		Cuisine ou grande SDB Plus de 7 m <sup>2</sup>
		Conduit de refolement < 10 m	< 12 m	< 5 m
Manuel 	Déclenchement du mode boost et retour en mode quotidien par interrupteur	INEA 100 I 11022380		-
		INEA 100 H 11022381		INEA ECO SILENT 100 H 11022390  INEA EXPERT 100 H 11022395 

## GUIDE DE CHOIX EXTRACTEURS PONCTUELS

	Pièce de destination	Salle de bain, buanderie, WC Jusqu'à 7 m <sup>2</sup>			Cuisine ou grande SDB Entre 7 et 12 m <sup>2</sup>			Grande cuisine Plus de 12 m <sup>2</sup>
Manuel 	Déclenchement et arrêt par interrupteur	DESIGN 100 I 11022300	DECO 100 I 11022312 DECO ALU 100 I 11022315	GRAPHIC 100 I 11022370	DESIGN 125 I 11022304	DECO 125 I 11022318 DECO ALU 125 I 11022321	GRAPHIC 125 I 11022373	DESIGN 150 I 11022308
		DESIGN 100 T 11022301	DECO 100 T 11022313 DECO ALU 100 T 11022316	GRAPHIC 100 T 11022371	DESIGN 125 T 11022305	DECO 125 T 11022319 DECO ALU 125 T 11022322	GRAPHIC 125 T 11022374	DESIGN 150 T 11022309
Automatique 	Déclenchement par seuil d'humidité et arrêt temporisé	DESIGN 100 H 11022302	DECO 100 H 11022314 DECO ALU 100 H 11022317	GRAPHIC 100 H 11022372	DESIGN 125 H 11022306	DECO 125 H 11022320 DECO ALU 125 H 11022323	GRAPHIC 125 H 11022375	DESIGN 150 H 11022310
		DESIGN 100 P 11022303	-	-	DESIGN 125 P 11022307	-	-	DESIGN 150 P 11022311

## Extracteurs permanents



Inea

Inea eco silent

Inea expert

## Description

- Renouvellement : 24h/24 l'air de la pièce.
- Performance : évacuent en moins de 15 minutes l'air vicié\*.
- Déclenchement du mode boost : manuel (modèle I) ou automatique (modèle H).
- Installation facile : compatibles conduits de refolement longs : jusqu'à 12 m - 4 vis seulement.
- Silence : l'équivalent d'un chuchotement.

\*En mode boost. Basé sur une hauteur sous plafond de 2,5 m et sur une surface au sol de 7 m<sup>2</sup>.

## Gamme Inea

Code	Libellé	Cond.	Famille remise	Prix tarif HT	S
11022380	INEA 100 I	10	01	198,00 €	•
11022381	INEA 100 H	10	01	278,00 €	•
11022390	INEA ECO SILENT 100 H	6	01	309,00 €	•
11022395	INEA EXPERT 100 H	8	01	343,00 €	





## Extracteurs ponctuels



### Description

- Renouvellement rapidement l'air de la pièce à un instant T.
- Déclenchement du mode boost :
  - Manuel : interrupteur (I) et timer (T).
  - Automatique : détection d'humidité (H), détection de présence (P).
- Compatibilité petites et très grandes pièces : en fonction du diamètre choisi (100, 125 ou 150 mm).
- Installation facile : 4 vis seulement.
- Silence : l'équivalent d'un chuchotement.

### Extraction ponctuelle

	Code	Libellé	Cond.	Famille remise	Prix tarif HT	S
<b>GRAPHIC</b>						
	11022370	GRAPHIC 100 I	12	01	89,00 €	•
	11022371	GRAPHIC 100 T	12	01	132,00 €	•
	11022372	GRAPHIC 100 H	12	01	160,00 €	•
	11022373	GRAPHIC 125 I	8	01	123,00 €	
	11022374	GRAPHIC 125 T	8	01	158,00 €	
	11022375	GRAPHIC 125 H	8	01	189,00 €	
<b>DECO</b>						
	11022312	DECO 100	5	01	105,00 €	•
	11022313	DECO 100 T	5	01	134,00 €	•
	11022314	DECO 100 H	5	01	165,00 €	•
	11022318	DECO 125	2	01	120,00 €	
	11022319	DECO 125 T	2	01	150,00 €	
	11022320	DECO 125 H	2	01	182,00 €	
	11022315	DECO 100 ALU	2	01	150,00 €	•
	11022316	DECO 100 T ALU	2	01	182,00 €	•
	11022317	DECO 100 H ALU	8	01	210,00 €	•
	11022321	DECO 125 ALU	2	01	165,00 €	
	11022322	DECO 125 T ALU	1	01	194,00 €	
	11022323	DECO 125 H ALU	1	01	227,00 €	
<b>DESIGN</b>						
	11022300	DESIGN 100	5	01	75,20 €	•
	11022301	DESIGN 100 T	5	01	105,00 €	•
	11022302	DESIGN 100 H	5	01	134,00 €	•
	11022303	DESIGN 100 P	2	01	165,00 €	
	11022304	DESIGN 125	6	01	90,10 €	
	11022305	DESIGN 125 T	6	01	120,00 €	
	11022306	DESIGN 125 H	2	01	150,00 €	
	11022307	DESIGN 125 P	8	01	182,00 €	

### Grille pour rejet d'air

	Code	Libellé	Cond.	Famille remise	Prix tarif HT	S
	11001500	VPA 186 x 186 - Avec clapet anti retour	10	01	9,77 €	
	11001504	Grille ronde plastique GPA Ø 128 mm	90	01	4,31 €	•
	11001505	Grille ronde plastique GPA Ø 160 mm	60	01	6,30 €	•

## Ventilateurs de conduits

### Exemples d'application

- INLINE XS : sanitaires, buanderie, cave, cuisine...
- INLINE XPRO : cuisine, sanitaires, atelier, vestiaire, réfectoire, salle des fêtes...
- INLINE XSILENT : hôtel, école, crèche, bureaux, salle de réunion, cinéma, salle de sport.





## GUIDE DE CHOIX

### CHOIX DU DIAMÈTRE PAR DÉBIT MAX (M<sup>3</sup>/H)

INLINE XS				INLINE XSILENT			
XS Ø 100	187	Réf. : 11022330		XPRO Ø 100	240	Réf. : 11022350	
XS Ø 125	280	Réf. : 11022331		XPRO Ø 125	340	Réf. : 11022351	
XS Ø 150	520	Réf. : 11022332		XPRO Ø 150	555	Réf. : 11022352	
XS Ø 160	520	Réf. : 11022333		XPRO Ø 160	555	Réf. : 11022353	

INLINE XPRO			
XPRO Ø 100	245	Réf. : 11022340	
XPRO Ø 125	350	Réf. : 11022341	
XPRO Ø 150	565	Réf. : 11022342	
XPRO Ø 160	565	Réf. : 11022343	

	Code	Libellé	Cond.	Famille remise	Prix tarif HT	S
<b>INLINE - APPLICATION MAISON INDIVIDUELLE</b>						
	11022326	INLINE 100	5	01	60,10 €	•
	11022327	INLINE 125	12	01	82,70 €	•
	11022328	INLINE 150	1	01	120,00 €	
<b>INLINE XS - APPLICATION MAISON INDIVIDUELLE</b>						
	11022330	INLINE XS 100	6	01	168,00 €	•
	11022331	INLINE XS 125	6	01	210,00 €	•
	11022332	INLINE XS 150	4	01	229,00 €	
	11022333	INLINE XS 160	4	01	235,00 €	
<b>INLINE XPRO - APPLICATIONS TERTIAIRES</b>						
	11022340	INLINE XPRO 100	4	01	206,00 €	•
	11022341	INLINE XPRO 125	4	01	255,00 €	•
	11022342	INLINE XPRO 150	4	01	335,00 €	
	11022343	INLINE XPRO 160	2	01	345,00 €	
<b>INLINE XSILENT - APPLICATIONS TERTIAIRES</b>						
	11022350	INLINE XSILENT 100	18	01	305,00 €	•
	11022351	INLINE XSILENT 125	20	01	345,00 €	•
	11022352	INLINE XSILENT 150	12	01	484,00 €	
	11022353	INLINE XSILENT 160	12	01	496,00 €	
<b>ACCESSOIRES COMMUNS POUR VENTILATEURS INLINE</b>						
	11022030	Inverseur VMC	84	01	13,00 €	•
	11022358	Variateur de vitesse 1,5A	16	01	82,80 €	





# VENTILATION DOUBLE FLUX

- Ventilation double flux : présentation
- InspirAIR® Top
- InspirAIR® Top 210
- InspirAIR® Side
- Dee Fly® Modulo
- Nano Air
- Kits d'extraction et insufflation
- Réseau



## NOUVEAUTÉ 2023

### InspirAIR® Top 210

- **Plus de qualité d'air**  
Une combinaison de filtres unique en insufflation et en extraction
- **Installation facile**  
Les dimensions produits les plus compactes des produits certifiés NF auto.  
Produit complètement pré-câblé et prêt à démarrer
- **La qualité Aides : un système complet et fiable**  
Une gamme complète de conduits et bouches pour une installation esthétique et fiable



# PRÉSENTATION



Découvrez la solution en images

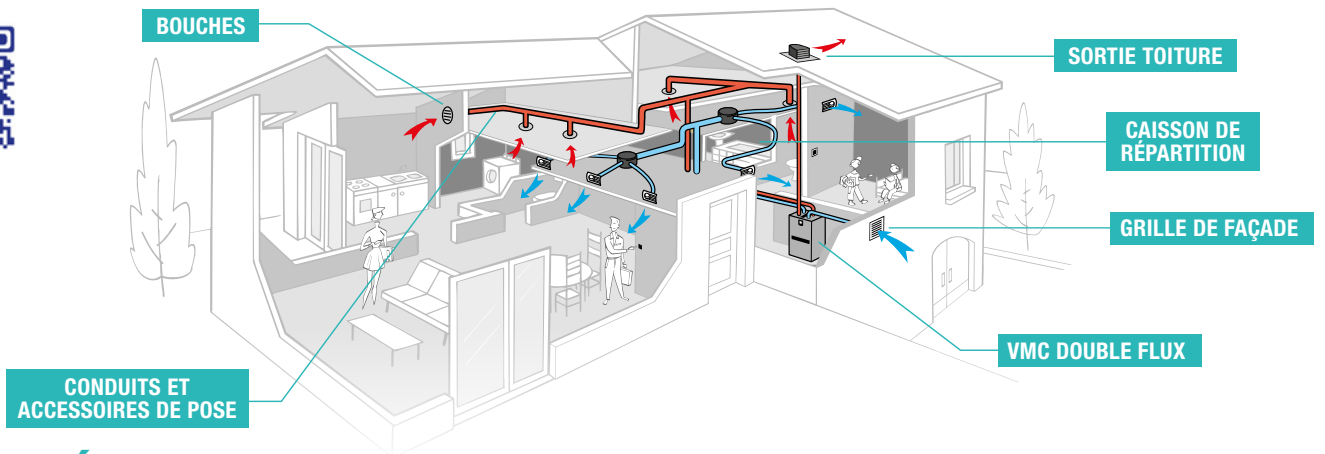

# CARACTÉRISTIQUES

## Ventilation double flux



### Application

- Neuf et rénovation

### Description

- Système à récupération de chaleur
- Air neuf filtré et préchauffé
- Isolation des bruits extérieurs
- Autoréglable : débits d'air constants

# GUIDE DE CHOIX

	InspirAIR® Side Premium	InspirAIR® Side Classic	InspirAIR® Top Premium	InspirAIR® Top Classic	InspirAIR® Top 210	Dee Fly Modulo® Auto/HY	NANO AIR 50
<b>MONTAGE</b>	Plafond / Mural	Plafond / Mural	Mural	Mural	Mural	Plafond Combles isolées	À travers mur
<b>FILTRATION</b>	POLLENS	○	●	○	●	○	●
	PARTICULES FINES	●	○	●	○	●	○
	BACTÉRIES	○	○	○	○	○	○
<b>CLASSE ÉNERGÉTIQUE</b>	A	A	A	A	A	A	≤30W
<b>Aldes Connect</b>	●	○	●	○	○	○	○
<b>ELIGIBLE CEE ET MAPRIMERÉNOV'</b>	●	●	●	○	●	○	○

\* NF Auto : modèles InspirAIR® Top 210, InspirAIR® Top 300 Premium et InspirAIR® Top 450 Premium InspirAIR® Side 240 et 370 Classic ou Premium uniquement.

\*\* Fiche CEE BAR-TH-125 : modèles InspirAIR® Top 210, InspirAIR® Top 300 Premium et InspirAIR® Top 450 Premium InspirAIR® Side 240 et 370 Classic ou Premium uniquement.

## InspirAIR® Top 210



### Application

- Ventilation double flux avec récupération de chaleur pour l'habitat résidentiel
- Neuf ou rénovation
- Éligible aides financières : CEE et MaPrimeRénov'



### Description

- 1 taille : 210 m<sup>3</sup>/h
- 2 types de filtres : filtration ePM10 50% en insufflation, et filtres grossiers 65% en extraction
- Efficacité thermique certifiée > 85 % NF Auto
- Sonde d'humidité sur l'air extrait pour adapter automatiquement la ventilation à l'utilisation des occupants du logement et protéger le bâti.
- Jusqu'à 1 cuisine et 4 pièces humides
- Ultra compact : L 592 x l 298 x H 610 mm
- 23 kg
- Inclus dans le kit : télécommande précablée et siphon
- Pré-cablé, prêt à être installé, installable par une seule personne

La VMC double flux très haute efficacité la plus compacte du marché

	Code	Libellé	Cond.	Famille remise	Prix tarif HT	S
InspirAIR® Top 210						
	11027120	Kit InspirAIR® Top 210	8	01	2 125,60 €	•
	11027122	Kit Filtres InspirAIR® Top 210	1	01	75,00 €	•

### Composition du kit

Désignations	InspirAIR® Top 210
Unité InspirAIR® Top 210 précablée	1 kit de fixation
Télécommande précablée	1
Tuyau d'évacuation des condensats	1
Filtre Pollens	1
Filtre Particules fines	1

### Configuration des piquages

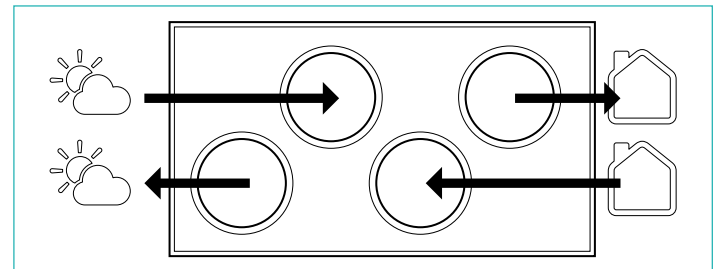

Le +

**InspirAIR® Top 210 est éligible aux aides financières\*. Faites-en profiter vos clients !**



**MaPrimeRénov'**  
Mieux chez moi, mieux pour la planète



- Centrale certifiée NF Auto
- Classe d'efficacité énergétique A selon RE 1254/2014

\* Selon conditions de ressources, selon zone géographique concernée et offre du fournisseur d'énergie pour les CEE. Plus d'informations en page 88 et sur [www.maprimerenov.gouv.fr](http://www.maprimerenov.gouv.fr) et [www.faire.gouv.fr](http://www.faire.gouv.fr)

## MISE EN SERVICE

### Une mise en service en 4 étapes :

- 1- Vérification (raccordements et mise en œuvre),
- 2- Réglages (configuration du logement),

- 3- Mesures et tests fonctionnels (depressions, débits, température, bypass),
- 4- Conseils et rapport de mise en service.

	Code	Libellé	Cond.	Famille remise	Prix tarif HT	S
	11199015	Mise en service double flux maison individuelle	1	90	420,00 €	

# InspirAIR® Top



Aldes  
Connect







## Application

- Solution connectée de ventilation double flux avec récupération de chaleur pour l'habitat résidentiel
- Neuf ou rénovation
- Eligible aides financières : CEE et MaPrimeRénov' (modèles Premium uniquement)

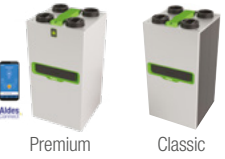

## Description

- 2 tailles : 300 et 450 m<sup>3</sup>/h
- 3 finitions : Classic, Premium, ou ERV :
  - Classic : filtres grossiers 65 % en insufflation, et extraction - Non certifié NF Auto
  - Premium : filtration ePM10 50% en insufflation, grossier 65% en extraction, connecté (AldesConnect® Box incluse) - Signal lumineux en face avant, certifié NF Auto
  - ERV : échangeur enthalpique (récupération d'humidité), filtration ePM10 50% en insufflation, grossier 65% en extraction, connecté (AldesConnect® Box incluse) - Signal lumineux en face avant, non certifié NF Auto
- Système de filtration haute performance avec recommandations de filtres personnalisés
- Performances thermiques et électriques références du marché
- Pilotage à distance par AldesConnect® avec l'utilisation d'AldesConnect® Box
- Mode radon exclusif
- Solution autoréglable
- Siphon et télécommande obligatoires pour la mise en service (inclus dans les kits InspirAIR® Top)

	Code	Libellé	Cond.	Famille remise	Prix tarif HT	S
<b>InspirAIR® Top</b>						
	11023496	Kit InspirAIR® Top 300 Classic + Télécommande + Siphon	1	01	3 534,00 €	•
	11027108	Kit InspirAIR® Top 300 Premium + Télécommande + Siphon	1	01	3 909,00 €	•
	11023497	Kit InspirAIR® Top 450 Classic + Télécommande + Siphon	1	01	4 677,00 €	
	11027109	Kit InspirAIR® Top 450 Premium + Télécommande + Siphon	1	01	4 998,00 €	
<b>ACCESSOIRES DE POSE POUR InspirAIR® Top</b>						
	11023483	Kit siphon InspirAIR® Top	1	01	62,30 €	•
	11023484	Kit pieds InspirAIR® Top <sup>1</sup>	1	01	357,00 €	
	11023485	Kit passage plafond InspirAIR® Top <sup>2</sup>	1	01	205,00 €	
	11094633	OCTA Ø 160 mm + joint	11	22	183,00 €	
<b>BATTERIES</b>						
	11023225	Batterie de préchauffage BUS <sup>3</sup>	10	01	673,00 €	
	11023486	BCA Interne InspirAIR® Top <sup>4</sup>	1	01	357,00 €	
	11023487	BCA Post-chauffe InspirAIR® Top	1	01	915,00 €	
<b>COMMANDES POUR InspirAIR® Top</b>						
	11023479	Télécommande InspirAIR® Top <sup>5</sup>	32	01	166,00 €	•
	11023480	Télécommande InspirAIR® Top CO <sub>2</sub> <sup>5</sup>	1	01	628,00 €	
	11026011	Bouton poussoir VMC	84	01	21,70 €	•
	11023386	AldesConnect® Box	34	27	255,00 €	
<b>FILTRATION</b>						
	11023490	Filtre poussière InspirAIR® Top	1	01	35,70 €	
	11023491	Filtre pollen InspirAIR® Top	1	01	66,80 €	
	11023492	Filtre particules InspirAIR® Top	1	01	72,80 €	
	11023493	Filtre particules fines - Poussière InspirAIR® Top	1	01	97,50 €	
	11023494	Filtre Bactéries + Poussière InspirAIR® Top	1	01	130,00 €	
	11023495	Filtre COV + Poussière InspirAIR® Top	1	01	196,00 €	

\* NF Auto : modèles InspirAIR® Top 300 Premium et InspirAIR® Top 450 Premium uniquement.

\*\* Fiche CEE BAR-TH-125 : modèles InspirAIR® Top 300 Premium et InspirAIR® Top 450 Premium uniquement.

\*\*\* InspirAIR® Top 300 Classic, InspirAIR® Top 300 Premium, InspirAIR® Top 450 Classic, InspirAIR® Top 450 Premium.



## InspirAIR® Side



### Application

- Solution connectée de ventilation double flux avec récupération de chaleur pour l'habitat résidentiel
- Permet le renouvellement de l'air intérieur et la filtration de l'air neuf entrant
- Eligible aides financières : CEE et MaPrimeRénov'



### Description

- 2 tailles : 240 (jusqu'à 100 m²) et 370 (jusqu'à 200 m²)
- 2 montages : faux-plafond ou vertical au mur
- **Classic** : autoréglable, filtres poussières et pollens de série. Non inclus : raccords Ø160 mm, berceau, télécommande
- **Premium** : autoréglable, filtres poussières et particules fines de série, modem AldesConnect® Box inclus

	Code	Libellé	Cond.	Famille remise	Prix tarif HT	S
<b>InspirAIR® Side</b>						
	11023310	InspirAIR® Side 240 Classic Droite	1	01	3 842,00 €	•
	11023311	InspirAIR® Side 240 Classic Gauche	1	01	3 842,00 €	
	11023312	InspirAIR® Side 240 Premium Droite	1	01	4 616,00 €	•
	11023313	InspirAIR® Side 240 Premium Gauche	1	01	4 616,00 €	
	11023314	InspirAIR® Side 370 Classic Droite	1	01	4 459,00 €	•
	11023315	InspirAIR® Side 370 Classic Gauche	1	01	4 459,00 €	
	11023316	InspirAIR® Side 370 Premium Droite	1	01	5 389,00 €	•
	11023317	InspirAIR® Side 370 Premium Gauche	1	01	5 389,00 €	

### Accessoires

	Code	Libellé	Cond.	Famille remise	Prix tarif HT	S
<b>ACCESSOIRES DE POSE POUR InspirAIR® Side</b>						
	11023321	Trappe de finition aveugle 1	14	01	816,00 €	
	11023322	Berceau de montage 2	1	01	135,00 €	•
	11023339	Nourrice 3	1	01	233,00 €	
	11023323	Caisson de repartition InspirAIR® Side SC240 4	1	01	718,00 €	
	11023327	Caisson de repartition InspirAIR® Side SC370 4	1	01	861,00 €	
	11098163	Raccord mâle Galva + Joint Ø 160 mm 5	55	22	11,90 €	•
<b>COMMANDES POUR InspirAIR® Side</b>						
	11017090	Capteur CO <sub>2</sub> SENS	22	12	579,00 €	
	11026011	Bouton poussoir VMC	84	01	21,70 €	•
	11023065	Commande pour InspirAIR® Classic	50	01	181,00 €	
	11023334	Télécommande multifonction 4V filaire	24	01	326,00 €	
	11023386	AldesConnect® Box 6	34	27	255,00 €	
<b>FILTRES POUR InspirAIR® Side 240</b>						
	11023325	Filtre poussière InspirAIR® Side 240	24	01	47,60 €	
	11023340	Filtre pollen InspirAIR® Side 240	24	01	69,70 €	
	11023326	Filtre particules fines InspirAIR® Side 240	24	01	79,10 €	
	11023331	Filtre bacteries InspirAIR® Side 240	24	01	91,90 €	
	11023438	Filtre COV InspirAIR® Side 240	24	01	151,00 €	
<b>FILTRES POUR InspirAIR® Side 370</b>						
	11023329	Filtre poussière InspirAIR® Side 370	24	01	50,60 €	
	11023341	Filtre pollen InspirAIR® Side 370	24	01	79,10 €	
	11023330	Filtre particules fines InspirAIR® Side 370	24	01	88,60 €	
	11023332	Filtre bactéries InspirAIR® Side 370	24	01	101,00 €	
	11023439	Filtre COV InspirAIR® Side 370	24	01	177,00 €	

Composer sa filtration sur mesure :

1- FILTRE POLLENS OBLIGATOIRE



+

2- FILTRE SECONDAIRE  
• BACTÉRIES ou  
• PARTICULES FINES ou  
• COV



## Dee Fly® Modulo



### Application

- Solution de ventilation avec récupération de chaleur pour maisons individuelles en rénovation
- Spécial remplacement

### Description

- 2 types de régulation : autoréglable ou HY. Constitué de deux parties, il répond à toutes les configurations d'installation (sol ou plafond)
- Télécommande 3 vitesses incluse (échangeur)

Code	Libellé	Cond.	Famille remise	Prix tarif HT	S
<b>Dee Fly® Modulo AUTORÉGLABLE</b>					
11023239	Moteur MV300-HE Micro-watt Auto Modulo	8	01	1 678,00 €	
11023240	Echangeur ES300-HE Auto CDE Modulo	2	01	2 041,00 €	
<b>Dee Fly® Modulo HY</b>					
11023244	Moteur MV250-HE Micro-watt HY Modulo	8	01	1 850,00 €	
11023154	Echangeur ES250-HE HY + CDE Modulo	2	01	2 238,00 €	
<b>ACCESSOIRES COMMUNS POUR Dee Fly® Modulo</b>					
11023144	Kit fixation sol ES300 ou MV300	20	01	102,00 €	
11023117	Lot 4 tiges M8x1M + écrou chevilles rond	1	80	56,00 €	
11023146	Lot 1 filtre G4 + 1 F7 ES300 AV Bypass	24	01	128,00 €	

## Nano Air 50



### Application

Ventilation avec récupération de chaleur pour maisons individuelles en rénovation

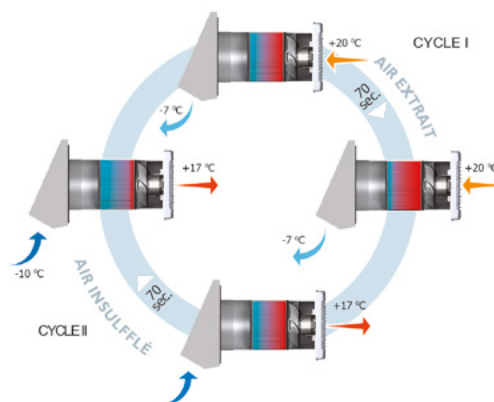

Code	Libellé	Cond.	Famille remise	Prix tarif HT	S
11023463	Nano Air 50	2	01	1 179,00 €	•
11023297	Filtres (2 x G3) Nano Air 50	10	01	10,10 €	

## Piloter et suivre la qualité d'air AldesConnect®

Simple et conviviale, AldesConnect® est une application qui permet de piloter et mesurer le confort d'un logement équipé d'une solution de purification d'air Aldes et la qualité de l'air respiré.

- Suivi en temps réel de la qualité de l'air intérieur, (avec sonde CO<sub>2</sub> placée dans la pièce de vie) et de son évolution au quotidien.
- 4 modes de programmation, pour adapter la purification d'air au rythme de vie des occupants (vacances, quotidien, cuisine, invités).
- Programmation simple et intuitive, heure par heure.
- Notifications alertant sur le niveau d'encrassement des filtres et la nécessité de les changer.



Le +



**Idéal en avant-vente, le mode démo vous permettra de tester la qualité d'air extérieur de la localisation de votre chantier afin de choisir la solution la plus adaptée.**

Fonctionne avec InspirAIR® Side, InspirAIR® Top et EasyHOME PureAIR Connect.

Téléchargement gratuit sur :

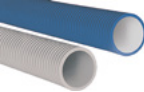

## Tableau de synthèse des kits avec bouche pour double flux\*



Conduit	Kits associés	Code	Type de conduit	Dimensions	Bouches	
<b>RÉSEAUX MINIGAINÉ</b>						
	Kit auto T3/T4 Minigainé	11023230	Rigide	Ø 80 - Ø 125 mm	BIP, BAP'SI, BIO	
	Kit extraction supplémentaire Ø 125 mm	11023231		Ø 125 mm	BAP'SI	
	Kit insufflation supplémentaire Ø 80 mm	11023079		Ø 80 mm	BIO	
<b>RÉSEAUX OPTIFLEX</b>						
	Kit auto T3/T4 Optiflex + ColorLINE® Ø 80 mm	11091797	Semi-rigide	Ø 80 - Ø 125 mm	ColorLine	
	Kit extr/insu. supp + ColorLINE® Ø 80 mm	11091798		Ø 80 mm		
	Kit auto T3/T4 Optiflex + ColorLINE® Ø 125 mm	11091799		Ø 125 mm	BIP, BAP'SI, BIO	
	Kit extr/insu. supp + ColorLINE® Ø 125 mm	11091800				
	Kit auto T3/T4 Optiflex + BIO	11091966				BAP'SI
	Kit extraction supp. + Bap'SI Ø 125 mm	11091967				BIO
Kit insufflation supp. + BIO Ø 125 mm	11091968					
<b>RÉSEAUX ALGAÏNE</b>						
	Kit auto T3/T4 Algaïne	11023228	Souple	Ø 80 - Ø 125 mm	BIP, BAP'SI, BIO	
	Kit extraction supplémentaire Ø 125 mm	11023229		Ø 125 mm	BAP'SI	
	Kit insufflation supplémentaire Ø 80 mm	11023116		Ø 80 mm	BIO	

\* Ces kits contiennent des bouches VMC et les accessoires nécessaires au raccordement des conduits concernés. Les conduits ne sont pas inclus dans les kits.

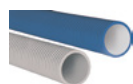
## Kits d'extraction et insufflation pour installation double flux



### Kits pour réseau Optiflex

Code	Libellé	Cond.	Famille remise	Prix tarif HT	S	
<b>KIT DE BASE POUR T3/T4</b>						
	<b>Kit DF Auto T3/T4 Optiflex + ColorLINE® Ø 80 pour double flux autoréglable</b> Contient : 9 Raccords caisson Ø 90 mm 1 Manchette Optiflex longue 2x90 /DN 125 ① 1 Auto amplificateur cuisine 1 Kit ColorLINE® Ø 125 mm - Blanc ② 7 Easyclip Optiflex raccords souples Ø 90 mm ③ 7 Manchettes trident Ø 80 mm comp. Optiflex 7 Kits ColorLINE® Ø 80 mm - Blanc 2 Mr Modulo Ø 80 mm - 20-60 m³ / 12-35, 5CFM ④	1	01	447,00 €		
	<b>KIT EXTRACTION OU INSUFFLATION SUPPLÉMENTAIRE</b>					
		11091798 Kit extraction / insufflation supplémentaire + ColorLINE® Ø 80 mm	1	01	54,00 €	



## Kits pour réseau Algaie

	Code	Libellé	Cond.	Famille remise	Prix tarif HT	S
<b>KIT DE BASE POUR T3/T4</b>						
	11023228	<b>Kit de base DF Auto T3/4 Algaie pour double flux autoréglable</b> - Contient : 1 Bouche cuisine à lamelles + auto amplificateur Ø 125 mm <sup>4</sup> 2 BAP'Si Modulo Ø 125 mm <sup>5</sup> 3 Manchettes trident Ø 125 mm <sup>2</sup> 5 Bouches BIO Design rectangulaires Ø 80 mm <sup>1</sup> 5 Manchettes trident H140 noires Ø 80 mm <sup>3</sup>	30	01	243,00 €	•
<b>EXTRACTION SUPPLÉMENTAIRE</b>						
	11023229	Kit extraction 1 BAP'SI + 1 manchette Ø 125 mm ALGAIE	54	01	72,00 €	•
<b>INSUFFLATION SUPPLÉMENTAIRE</b>						
	11023116	Kit insufflation 1 BIO + 1 manchette Ø 80 mm ALGAIE	20	01	21,00 €	•



## Kits pour réseau Minigaine

	Code	Libellé	Cond.	Famille remise	Prix tarif HT	S
<b>KIT DE BASE POUR T3/T4</b>						
	11023230	<b>Kit de base DF Auto 3/4 EXTR Ø 125 mm/INSU Ø 80 mm Minigaine pour double flux autoréglable</b> - Contient : 1 Bouche cuisine à lamelles + auto amplificateur Ø 125 mm <sup>1</sup> 2 BAP'Si Modulo Ø 125 mm <sup>2</sup> 3 Coudes mixtes pour bouches EQ 125 mm <sup>3</sup> 5 Bouches BIO Design rectangulaires Ø 80 mm <sup>4</sup> 5 Coudes mixtes EQ 80 mm <sup>5</sup>	20	01	239,00 €	•
<b>EXTRACTION SUPPLÉMENTAIRE</b>						
	11023231	Kit extraction extraction 1 BAP'SI + 1 coude mixte EQ Ø 125 mm Minigaine	27	01	71,40 €	•
<b>INSUFFLATION SUPPLÉMENTAIRE</b>						
	11023079	Kit insufflation 1 BIO + 1 coude EQ 80 Minigaine	25	01	20,90 €	•

## Accessoires

	Code	Libellé	Cond.	Famille remise	Prix tarif HT	S
	11022063	Lot 3 obturateurs BIO	100	01	8,09 €	
	11122009	Absorb'son raccord Ø 80 mm	210	01	28,50 €	
	11026002	Liaison acoustique cuisine Ø 125 mm	48	01	58,90 €	

Complétez votre installation avec les réseaux et caissons de répartition associés :

RÉSEAUX ET CAISSONS DE RÉPARTITION			
OPTIFLEX	MINIGAINÉ	ALGAINE	CALOGAINE
<p>P42</p>	<p>P40</p>	<p>P39</p>	<p>P40</p> <p>Idéal en entrée et sortie de centrale</p>





## ESTIMEZ LE PRIX DE VOTRE PROJET EN 3 ÉTAPES !

### EasyQuote

- 3 clics suffisent pour obtenir une estimation fiable du coût de vos projets !
- Une seule appli pour l'ensemble de vos projets (ventilation individuelle/collective, PAC air/air, chauffe-eau thermodynamique et aspiration centralisée).
- Aucune installation nécessaire ! Vous l'empportez partout (ordinateurs, tablettes et smartphones).



Téléchargez gratuitement  
l'application EasyQuote



Télécharger dans  
l'App Store

TÉLÉCHARGER SUR  
Google Play

Plus d'informations  
sur [aldes.fr/pro](https://aldes.fr/pro)

**aldes**  
Ventilation et confort thermique



# RÉSEAUX PLASTIQUES

- **Conduits souples Algaine**
- **Conduits rigides isolés Calogaine**
- **Conduits rigides Minigaine**
- **Conduits semi-rigides Optiflex**

## NOUVEAUTÉ 2023

### Algaine Alu Isolée Renforcée

Conduit souple isolé renforcé un atout supplémentaire pour la conformité de vos installations, dans le cadre de la RE2020.

- **Plus de résistance**

- Spires rapprochées à 20 mm
- Fil d'acier plus épais
- Conduit intérieur en aluminium

Évite écrasements, déchirements et pertes de charge accidentelles

- **Évite la condensation**

- Isolant de 25 mm, conforme aux exigences réglementaires
- Pare-vapeur PVC

- **Ultra facile et rapide à installer**

- Compatible accessoires EasyCLIP



## GUIDE DE CHOIX

	SIMPLE FLUX			DOUBLE FLUX				
	RÉSEAU EXTRACTION		AIR REJETÉ	RÉSEAU EXTRACTION		RÉSEAU INSUFFLATION		AIR REJETÉ ET AIR NEUF
	Volume chauffé	Volume non chauffé		Volume chauffé	Volume non chauffé	Volume chauffé	Volume non chauffé	
ALGAINE ISOLÉE	•	•	•	• 25 mm	• 50 mm	• 25 mm	• 50 mm	• 25 mm en volume chauffé, 50 mm en volume non chauffé
ALGAINE ALU ISOLÉE	•	•	•	-	-	-	-	-
CALOGAINE				-	-	-	-	•
MINIGAINE	•	-	-	•	-	•	-	-
OPTIFLEX	•	• Avec isolant	-	•	• Avec isolant	•	• Avec isolant	-

## Conduits souples isolés renforcés Algaine Alu

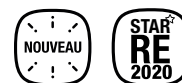





### Description

- Plus de résistance à l'écrasement : des spires métalliques rapprochées et renforcées qui empêchent les pertes de charge accidentelles
- Plus de sérénité face aux aléas de chantier : un conduit intérieur en aluminium et un pare-vapeur en PVC, permettant d'éviter les déchirements
- Une solution étanche et simple à installer : une installation protégée de la condensation, avec une isolation de 25 mm et une installation ultra rapide, avec les accessoires de raccordement associés
- Conforme aux exigences réglementaires RE2020

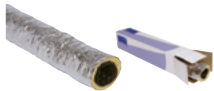
	Code	Libellé	Cond.	Famille remise	Prix tarif HT	S
	11091658	Algaine alu isolée renforcée Ø 80 mm (carton de 6 m)	70	01	90,50 €	
	11091659	Algaine alu isolée renforcée Ø 125 mm (carton de 6 m)	40	01	117,70 €	

## Conduits souples Algaine

	Code	Libellé	Cond.	Famille remise	Prix tarif HT	S
<b>CONDUIT SOUPLE STANDARD ALGAINE</b>						
	11091601	Filet de 10 m Algaine standard - Ø 80 mm	40	01	32,60 €	•
	11091603	Filet de 10 m Algaine standard - Ø 125 mm	18	01	47,30 €	•
	11091605	Filet de 20 m Algaine standard - Ø 160 mm	15	01	70,60 €	•
	11091198	Carton de 20 m Algaine standard - Ø 80 mm	55	01	66,60 €	•
	11091199	Carton de 20 m Algaine standard - Ø 125 mm	46	01	95,10 €	•
<b>CONDUIT SOUPLE ALGAINE ISOLÉE 25 MM</b>						
	11091619	Filet de 6 m Algaine isolée - Ø 80 mm	35	01	60,90 €	•
	11091621	Filet de 6 m Algaine isolée - Ø 125 mm	20	01	77,40 €	•
	11091623	Filet de 6 m Algaine isolée - Ø 160 mm	15	01	134,00 €	•
	11091614	Filet de 3 m Algaine isolée - Ø 160 mm	24	01	49,00 €	•
	11091184	Carton de 12 m Algaine isolée - Ø 80 mm	35	01	102,00 €	•
	11091185	Carton de 12 m Algaine isolée - Ø 125 mm	24	01	134,00 €	•
<b>CONDUIT SOUPLE ALGAINE ISOLÉE 50 MM</b>						
	11091641	Carton de 6 m Algaine isolée 50 mm - Ø 80 mm	30	01	104,00 €	•
	11091642	Carton de 6 m Algaine isolée 50 mm - Ø 125 mm	1	01	125,00 €	•
	11091643	Carton de 6 m Algaine isolée 50 mm - Ø 160 mm	1	01	165,00 €	•
<b>CONDUIT SOUPLE STANDARD ARMÉ FIBRE ALGAINE</b>						
	11091628	Filet de 6 m Algaine FV - Ø 80 mm	20	01	54,00 €	•
	11091630	Filet de 6 m Algaine FV - Ø 125 mm	10	01	74,20 €	•
	11091632	Filet de 6 m Algaine FV - Ø 160 mm	8	01	111,00 €	•
	11091693	Filet de 6 m Algaine FV - OBL.100 x 40 mm (équivalent Ø 80 mm)	15	01	95,90 €	•
	11091695	Filet de 6 m Algaine FV - OBL.135 x 65 mm (équivalent Ø 125 mm)	15	01	134,00 €	•
<b>CAISSONS DE RÉPARTITION</b>						
	11023194	Caisson répartiteur 1 Ø 160 mm + 1 Ø 125 mm + 6 Ø 80 mm	24	01	164,00 €	
	11023195	Caisson répartiteur 1 Ø 160 mm + 6 Ø 125 mm	36	01	164,00 €	

## Conduits rigides isolés Calogaine

### Application :

Réseau esthétique idéal en entrée et sortie de centrale

Code	Libellé	Cond.	Famille remise	Prix tarif HT	S
11023210	Calogaine - Ø 160 mm - Barre 2M	6	01	96,60 €	•
11023209	Raccord à joints Calogaine	12	01	31,60 €	•
11023211	Coude 30° Calogaine - Ø 160 mm	24	01	22,90 €	
11023212	Coude 45° Calogaine - Ø 160 mm	20	01	24,70 €	
11023213	Coude 90° Calogaine - Ø 160 mm	12	01	38,90 €	•

## Conduits rigides Minigaine

### Description :

- Intégration facile en faux plafond
- Qualité d'installation et résistance
- Résiste à l'écrasement, ne se déchire pas
- Esthétique en apparent

Code	Libellé	Cond.	Famille remise	Prix tarif HT	S
<b>CONDUIT RIGIDE PLASTIQUE MINIGAINE</b>					
11091102	Barre Minigaine 3 m EQ. 80 (100 x 40)	10	01	26,50 €	•
11023971	Barre Minigaine 3 m EQ.125 (200 x 60)	126	01	42,90 €	•
<b>ACCESSOIRES MINIGAINE EQ.80 (100X40)</b>					
11023017	Raccord droit EQ.80 (40 x 100) ①	250	01	2,14 €	•
11023082	Raccord mâle LG 80 EQ.80 (40 x 100) ②	170	01	1,79 €	
11023976	Coude 90° vertical EQ.80 (40 x 100) ③	250	01	9,64 €	•
11023977	Coude 90° horizontal EQ.80 (40 x 100) ④	150	01	10,20 €	•
11023098	Bouchon Minigaine EQ.80 ⑤	1	01	8,21 €	
11023080	Bride Minigaine EQ.80 (40 x 100) ⑥	10	01	5,00 €	•
11023008	Filet 2M raccord souple Minigaine EQ.80 ⑨	130	01	49,20 €	
<b>ACCESSOIRES MINIGAINE EQ.80 (100X40) POUR RACCORDER UNE BOUCHE Ø80 OU UN CONDUIT CIRCULAIRE Ø80</b>					
11023002	Coude mixte vertical EQ.80 (40 x 100) ⑦	80	01	5,60 €	•
11023978	Raccord mixte droit EQ.80 (40 x 100) ⑧	10	01	10,60 €	•
11023046	Rallonge plastique Ø 80 mm LG 150 Blanc 9003 ⑩	45	01	10,00 €	•
<b>ACCESSOIRES MINIGAINE EQ.125 (60X200)</b>					
11023970	Raccord droit EQ.125 (60 x 200) ①	40	01	6,90 €	•
11023083	Raccord mâle LG 80 EQ.125 (200 x 60) ②	80	01	3,45 €	
11023974	Coude 90° vertical EQ.125 (60 x 200) ⑪	50	01	12,50 €	•
11023973	Coude 90° horizontal EQ.125 (60 x 200) ④	30	01	15,10 €	•
11023980	Té 90° H EQ.125 (60 x 200) ⑫	28	01	25,80 €	•
11023084	Bouchon Minigaine ⑤	200	01	6,43 €	
11028081	Bride Minigaine EQ.125 (60 x 200) ⑥	10	01	5,36 €	•
11023009	Filet 2M raccord souple Minigaine EQ.80 ⑨	97	01	82,10 €	
<b>ACCESSOIRES MINIGAINE EQ.125 (60X200) POUR RACCORDER UNE BOUCHE Ø125 OU UN CONDUIT CIRCULAIRE Ø125</b>					
11023975	Coude mixte vertical EQ.125 (60 x 200) ⑬	35	01	12,00 €	•
11023979	Té mixte vertical EQ.125 (60 x 200) ⑭	24	01	25,80 €	
11023995	Raccord mixte droit EQ.125 (60 x 200) ⑮	30	01	12,80 €	•
11023994	Coude mixte horizontal EQ.125 (60 x 200) ⑯	25	01	16,50 €	
11023088	Rallonge 0,25 m - Ø 125 mm	12	01	9,64 €	
<b>ACCESSOIRES COMMUNS MINIGAINE</b>					
11023972	Réduction Minigaine EQ.80/EQ.125 ⑰	100	01	9,04 €	•
11023048	Caisson répartiteur 1EQ.125 + 3EQ.80 ⑱	72	01	138,00 €	
11023049	Caisson répartiteur 1EQ.125 + 6EQ.80 ⑲	72	01	153,00 €	
11023086	Raccord femelle plastique - Ø 125 mm ⑳	125	01	5,60 €	
11023087	Barre 3 m - Ø 125 mm	90	01	75,20 €	
11091042	RLX bande mastic ALU RAF 50 mm x 15M	1	22	45,70 €	•



## Conduits semi-rigides Optiflex

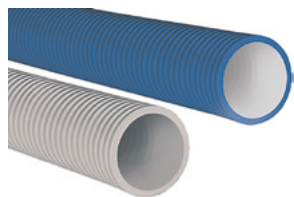

### Application

- Habitat individuel neuf et rénovation
- Adapté aux systèmes de ventilation simple flux et double flux

### Description

- Résistant : évite écrasements et déchirements
- Étanche : connexions joints pour 10x plus d'étanchéité qu'un réseau standard
- Durable : intérieur lisse et doté d'un traitement antistatique (conduit bleu) qui prévient l'encrassement ou antibactérien (conduit gris) qui assure une meilleure qualité d'air
- Rapide à installer : système « 1-clic »
- Isolant Ø 90 mm pour installation des conduits Optiflex® circulaires Ø 90 mm en volume non chauffé



## Conduits semi-rigides plastique OPTIFLEX



Code	Libellé	Cond.	Famille remise	Prix tarif HT	S
<b>CONDUIT CIRCULAIRE SEMI-RIGIDE PLASTIQUE OPTIFLEX Ø 90 MM</b>					
11091969	Cond circ antistatique bleu Ø 90 mm 30 m Optiflex	4	01	366,00 €	
11091993	Cond circ antistatique bleu Ø 90 mm 50 m Optiflex	4	01	592,00 €	•
11091854	Cond circ antibactérien gris Ø 90 mm 50 m Optiflex	4	01	771,00 €	
11027161	Isolant Optiflex Ø 90 mm 3 m	1	01	24,50 €	
11027162	Isolant Optiflex Ø 90 mm 6 m	1	01	47,30 €	
<b>ACCESSOIRES OPTIFLEX Ø 90</b>					
11091892	Manchon femelle circulaire ①	25	01	10,80 €	
11091949	Sac de 10 joints circulaires Ø 90 mm Optiflex ②	1	01	51,50 €	
11023214	Collier lyre - Carton de 20 ④	1	01	130,00 €	
11091898	Coude 90° circulaire ⑤	10	01	40,70 €	

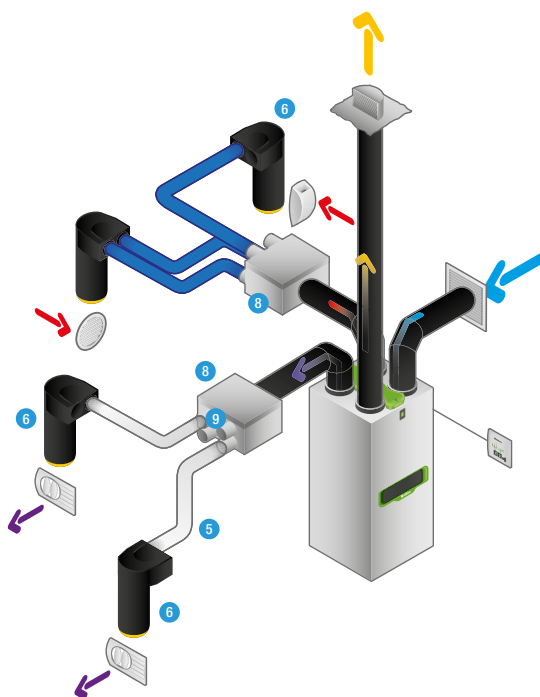

## Accessoires complémentaires pour installation double flux Ø 90 mm



Code	Libellé	Cond.	Famille remise	Prix tarif HT	S
<b>MANCHETTES</b>					
11091997	Manchette Optiflex longue 2 x 90 - Ø 125 mm ⑥	10	01	117,00 €	
11091998	Manchette Optiflex courte 2 x 90 - Ø 125 mm ⑦	20	01	107,00 €	
<b>CAISSONS DE RÉPARTITION ET RACCORDS CAISSONS</b>					
11027171	Caisson Optiflex métal 20 P-B Ø 160 mm ⑧	1	01	412,00 €	
11027175	Caisson Optiflex métal 16 P-B Ø 160 mm ⑧	1	01	314,00 €	
11091891	Raccord caisson Ø 90 mm ⑨	60	01	12,80 €	•
<b>MODULE DE RÉGULATION POUR INSTALLATION DOUBLE FLUX + COLORLINE®</b>					
11016307	Module de régulation Ø 80 mm - 20-60 m³	4	11	27,70 €	



## Conduits semi-rigides Optiflex

Accessoires complémentaires pour installation **simple flux** EasyHOME (Ø 90 mm uniquement)

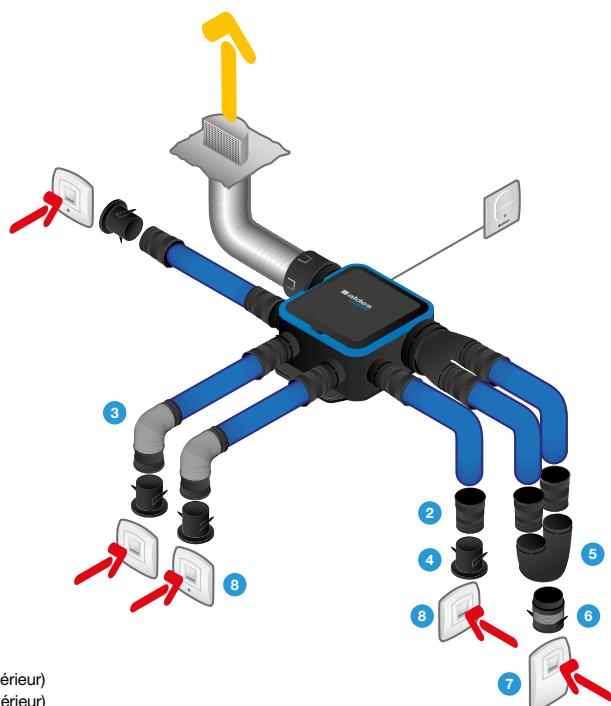

■ Air rejeté (extérieur)  
■ Air extrait (intérieur)

### ZOOM :

#### SANITAIRE



#### CUISINE

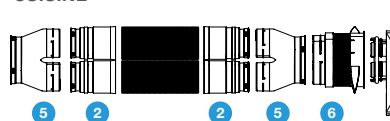

Code	Libellé	Cond.	Famille remise	Prix tarif HT	S
<b>RACCORDS ET MANCHETTES</b>					
11091988	EasyCLIP Optiflex raccord souple - Ø 90 mm <sup>3</sup>	40	01	28,40 €	•
11091989	EasyCLIP Optiflex raccord droit - Ø 90 mm <sup>2</sup>	80	01	10,00 €	•
11091990	EasyCLIP Optiflex culotte 125/2 x Ø 90 mm <sup>5</sup>	30	01	18,20 €	•
11091991	Optiflex raccord souple manchette - Ø 125 mm <sup>6</sup>	18	01	32,60 €	•
11022074	Manchette trident Ø 80 mm compatible Optiflex <sup>4</sup>	70	01	11,40 €	•
<b>Kit accessoires Optiflex pour kit EasyHOME :</b> <i>permet le raccordement d'un kit EasyHOME au réseau Optiflex pour 1 cuisine, 1 Bain, 1 WC. Contient :</i> <i>2 manchettes trident Ø 90 mm <sup>4</sup>,</i> <i>4 raccords droits <sup>2</sup>,</i> <i>4 raccords souples <sup>3</sup>,</i> <i>1 raccord culotte Ø 125 mm <sup>6</sup>,</i> <i>2 culottes Ø 125 mm <sup>5</sup></i> <i>et 10 joints</i>					
11091994		32	01	296,00 €	
<b>KITS BOUCHES (INCLUS : BOUCHE + MANCHETTE + 1 RACCORD SOUPLE + 1 RACCORD DROIT / 2 POUR CUISINE)</b>					
11033671	Kit Optiflex BAHIA curve Push cuisine Ø 125 mm <sup>7</sup>	18	01	274,00 €	•
11033667	Kit Optiflex BAHIA curve bain/cellier Ø 80 mm <sup>8</sup>	48	01	153,00 €	•
11033668	Kit Optiflex BAHIA curve WC pres Ø 80 mm <sup>8</sup>	48	01	163,00 €	•
11033669	Kit Optiflex BAHIA curve bain/WC F1-F5 Ø 80 mm <sup>8</sup>	48	01	193,00 €	•
11033670	Kit Optiflex BAHIA curve bain/WC F6-F7 Ø 80 mm <sup>8</sup>	48	01	193,00 €	•





# CONFORT THERMIQUE

- **Chauffage par l'air + rafraîchissement**  
+ eau chaude sanitaire
- **Chauffe-eau thermodynamique + VMC**

## LES SERVICES ALDES POUR LE CONFORT THERMIQUE PLUS DE SÉRÉNITÉ DANS L'AIR

**Le +** Démarrage de votre garantie à la date réelle de la mise en service Aldes !

- **Plus de sérénité**  
Conformité, performance et pérennité de l'installation, la mise en service Aldes vous assure le bon fonctionnement dans le temps de votre système ou produit
- **Plus d'économie**  
Assurance d'un réglage et paramétrage optimal conforme aux besoins permettant d'importantes économies d'énergie
- **Plus de garantie**  
Départ de la garantie constructeur 2 ans pièces à la date réelle de la mise en service

T.One® AquaAIR



FABRIQUÉ  
EN FRANCE



Aldes  
Connect

## PRÉSENTATION



Installation  
et avantages  
en images

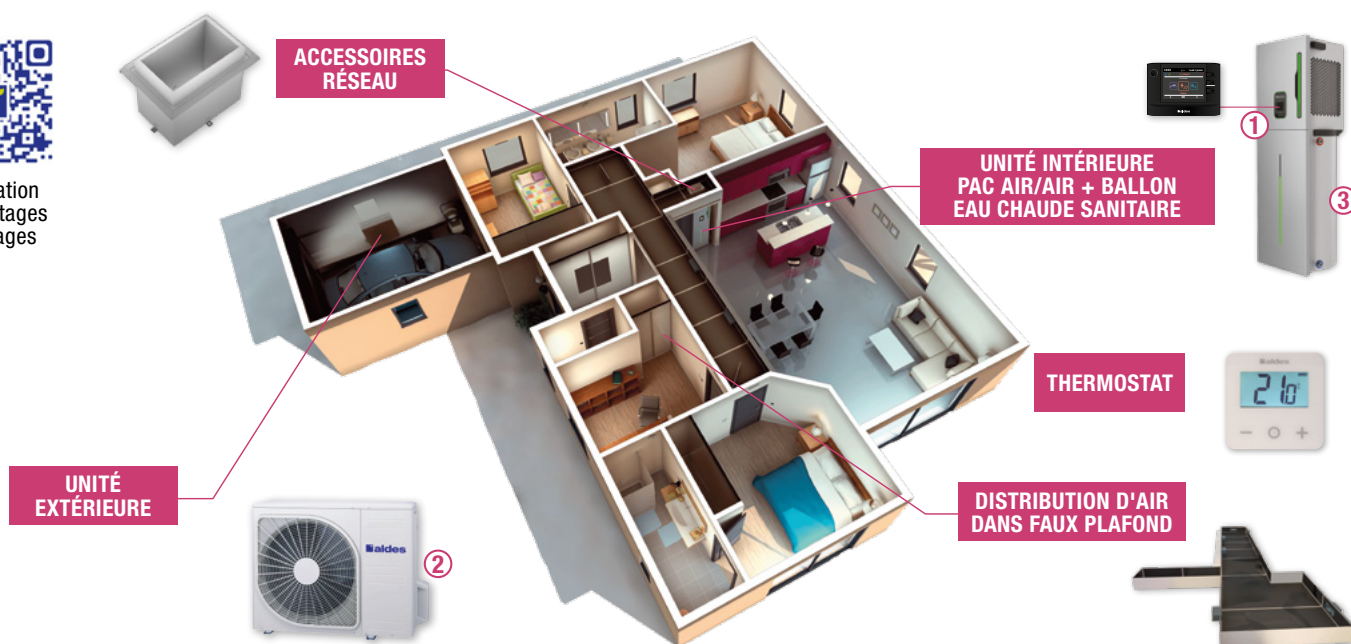

## CARACTÉRISTIQUES



Premium

Classic

### T.One® AquaAIR



La solution T.One® AquaAIR est une pompe à chaleur triple service qui conjugue confort, contrôle, économies et discrétion.

#### Nouveau fluide R32

- Réduction de l'impact carbone (3,5 fois moins important par rapport au fluide R410A)
- Une meilleure valorisation dans les calculs thermiques RE2020 (COP amélioré entre 1 à 3 points)

#### Application

- Neuf et grosse rénovation
- Compatible Hygro B Aldes

#### Description

- Diffusion d'air et régulation pièce par pièce
- Solution tout en un 100 % confort
- Visualisation en temps réel du niveau d'eau chaude sanitaire disponible
- Montée en température d'eau chaude sanitaire très rapide
- Intégration parfaite dans les logements, totale liberté d'aménagement intérieur
- COP exceptionnel jusqu'à 4,92
- Résistance d'appoint de série (seconde en option)
- **Classic** : 3 en 1 : chauffage + rafraîchissement + eau chaude
- **Premium** : 3 en 1 : chauffage + rafraîchissement + eau chaude, Contrôle du niveau d'eau chaude, contrôle à distance AldesConnect®
- Nouveau thermostat : nouvelle esthétique (rétroéclairage, touches tactiles...), nouvelles fonctions (Consigne par pas de 0,5°C, alerte panne...), et gain thermique

#### Principales règles d'implantation et conseils d'installation :

- L'unité intérieure T.One® s'installe dans un placard technique, en volume chauffé, au rez-de-chaussée dans le cas d'une maison en R+1.
- Emplacement du placard technique : préférer un couloir, éviter chambre ou bureau pour des raisons acoustiques.
- Emplacement de la grille de reprise sur le placard : dans l'entrée, un hall, un couloir chauffé, à défaut le séjour ; jamais dans une pièce humide ou technique (cuisine, cellier, WC, salle d'eau ou salle de bain), ni dans une chambre pour des raisons acoustiques.



**IMPORTANT** : toute pré-sélection établie sur la base des critères de ce document devra être confirmée par un bilan thermique et une étude complète de l'installation.

\* Fiche CEE BAR-TH-129





## GUIDE DE CHOIX

		4 kW		5 kW		6 kW	
Composer la solution T.One® AquaAIR		Chauffage seul	Réversible	Chauffage seul	Réversible	Chauffage seul	Réversible
①	Unité intérieure Classic	35001205	35001225	35001206	35001226	35001207	35001227
	Unité intérieure Premium	35001215	35001235	35001216	35001236	35001217	35001237
+	② Unité extérieure	35001140		35001141		35001142	
+	③ Ballon 175 L	35001180					

### PAC Air/Air Triple service T.One® AquaAIR

	Code	Libellé	Cond.	Famille remise	Prix tarif HT	S
<b>UNITÉ SUPÉRIEURE CHAUFFAGE SEUL</b>						
	35001205	T.One® AquaAIR R32 04 Classic	1	25	4 104,00 €	•
	35001206	T.One® AquaAIR R32 05 Classic	1	25	4 417,00 €	•
	35001207	T.One® AquaAIR R32 06 Classic	1	25	4 743,00 €	•
	35001215	T.One® AquaAIR R32 04 Premium	1	25	4 703,00 €	
	35001216	T.One® AquaAIR R32 05 Premium	1	25	5 017,00 €	
	35001217	T.One® AquaAIR R32 06 Premium	1	25	5 340,00 €	
<b>UNITÉ SUPÉRIEURE RÉVERSIBLE</b>						
	35001225	T.One® AquaAIR R32 04 Classic (REV)	1	25	4 298,00 €	
	35001226	T.One® AquaAIR R32 05 Classic (REV)	1	25	4 616,00 €	
	35001227	T.One® AquaAIR R32 06 Classic (REV)	1	25	4 936,00 €	
	35001235	T.One® AquaAIR R32 04 Premium (REV)	1	25	4 891,00 €	•
	35001236	T.One® AquaAIR R32 05 Premium (REV)	1	25	5 212,00 €	•
	35001237	T.One® AquaAIR R32 06 Premium (REV)	1	25	5 529,00 €	•

### Accessoires

	Code	Libellé	Cond.	Famille remise	Prix tarif HT	S
<b>BALLON</b>						
	35001180	Ballon T.One® AquaAIR 175 L	1	25	2 752,00 €	•
<b>UNITÉ EXTÉRIEURE (IDENTIQUE EN CHAUFFAGE SEUL OU RÉVERSIBLE)</b>						
	35001140	UNITE EXT RBC04MXW1-R32	1	25	2 370,00 €	•
	35001141	UNITE EXT RBC05MXW1-R32	1	25	2 503,00 €	•
	35001142	UNITE EXT RBC06MXW1-R32	1	25	2 633,00 €	•
<b>COMMANDES</b>						
	35001185	Commande centralisée T.One® noire	24	25	485,00 €	•
	35001186	Commande centralisée T.One® blanche	24	25	485,00 €	
	35001187	Commande centralisée T.One® Réversible noire	24	25	751,00 €	
	35001188	Commande centralisée T.One® Réversible blanche	24	25	751,00 €	
		11023386	AldesConnect® Box	34	27	255,00 €



## GAMME

### Grilles et bouches pour système T.One® AquaAIR

SURFACES PIÈCES JUSQU'À X M <sup>2</sup>	TAILLE BOUCHE SOUFFLAGE	DÉBIT MOYEN DE SOUFFLAGE (M <sup>3</sup> /H)	CODE
10	200 mm	100	35700013
16	300 mm	150	35700014
20	400 mm	200	35700015
25	500 mm	250	35700016
30	600 mm	300	35700017

Code	Libellé	Cond.	Famille remise	Prix tarif HT	S
<b>BOUCHES DE DIFFUSION MOTORISÉES</b>					
	35700013	Bouche motorisée 12V - L 200 x H 100 mm	168	25	112,00 € •
	35700014	Bouche motorisée 12V - L 300 x H 100 mm	112	25	142,00 € •
	35700015	Bouche motorisée 12V - L 400 x H 100 mm	91	25	168,00 € •
	35700016	Bouche motorisée 12V - L 500 x H 100 mm	70	25	177,00 € •
	35700017	Bouche motorisée 12V - L 600 x H 100 mm	56	25	256,00 €
	35700018	Bouche motorisée 12V - L 700 x H 100 mm	56	25	280,00 €
<b>GRILLE DE REPRISE</b>					
	35001130	GRIDLINED reprise L 440 x H 550 mm - RAL9016	1	25	287,00 € •
<b>GRILLES DE TRANSFERT - Montage sur cloison</b>					
	35001132	GRIDLINED transfert L 100 x H 310 mm - RAL9016	1	25	154,00 €
	35001133	GRIDLINED transfert L 200 x H 410 mm - RAL9016	1	25	169,00 €
	35001134	GRIDLINED transfert L 200 x H 610 mm - RAL9016	1	25	188,00 €
<b>GRILLES DE TRANSFERT - Montage sur porte</b>					
	35700234	AC 181 F1 L 350 x H 100 - RAL 9016 - Standard	1	25	103,00 €
	35700235	AC 181 F1 L 350 x H 200 - RAL 9016 - Standard	1	25	134,00 €
	35700233	AC 181 F1 L 350 x H 300 - RAL 9016 - Standard	1	25	163,00 €
	35700236	AC 181 F1 L 350 x H 400 - RAL 9016 - Standard	1	25	194,00 €
<b>ACCESSOIRES DE POSE COMMUNS</b>					
	35001151	Thermostat radio tactile T.One® 1	1	25	302,00 € •
	35001191	Filtre M5 T.One® AquaAIR	1	25	51,60 €
	35001193	Lot 3 filtres M5 T.One® AquaAIR	1	25	144,00 € •
	35001181	Kit électrique 1 500 W T.One® AquaAIR (résistance d'appoint supplémentaire)	1	25	158,00 €
	35001190	Carte extension 5 voies (si plus de 3 chambres ou 4 voies)	1	25	168,00 €
	35053018	Liaison frigorifique double 1/4 1/2 2	1	24	363,00 €
	35010194	Support groupe extérieur (RUBBER FOOT) 40 cm	10	25	173,00 €
	35053014	Support groupe extérieur (RUBBER FOOT) 60 cm	1	24	188,00 €
	35700344	Kit support mural U extérieur RBC04/05/06	1	25	67,10 € •

## MISE EN SERVICE T.ONE® AQUAAIR

### Une mise en service en 4 étapes :

1- Vérification (raccordement et mise en œuvre),

2- Paramétrage (consignes et mise en fonctionnement),

3- Tests fonctionnels (ouvertures bouches, mesures, production d'eau chaude),

4- Conseil et prise en main.

Code	Libellé	Cond.	Famille remise	Prix tarif HT	S
11099939	Mise en service T.One® AquaAIR	1	90	525,00 €	•
11099920	CONTRE-VISITE MES T.One® AIR/AquaAIR	1	90	295,00 €	•

Pour d'autres offres de services et garantie nous consulter.



## PRÉSENTATION



Découvrez  
la solution  
en images

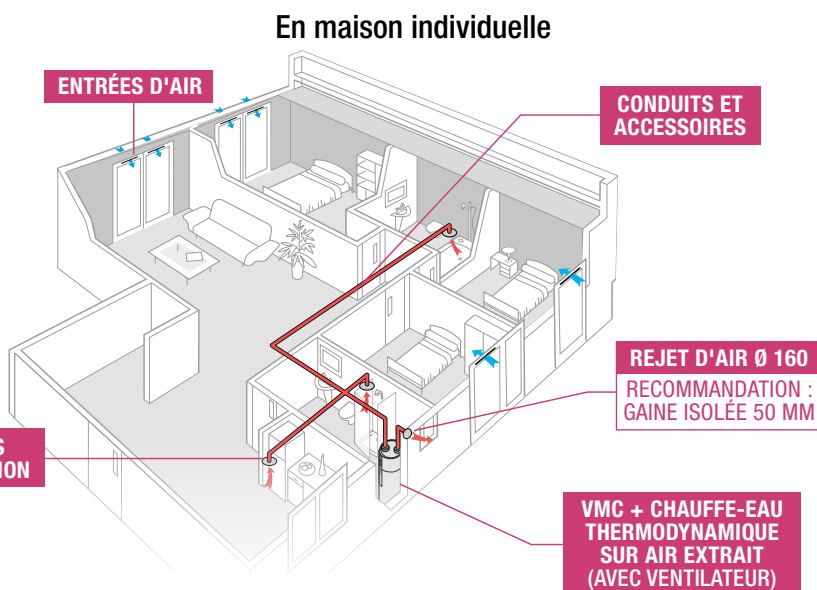

### En collectif

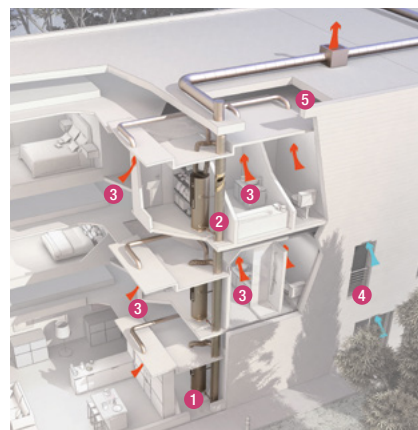

- 1 Chauffe eau T.Flow® Hygro+ ou T.Flow® Nano (sans ventilateur)
- 2 Colonne VMC Collective
- 3 Bouches VMC (pièces humides)
- 4 Entrées d'air (salon, chambres)
- 5 Caisson VMC : type EasyVEC® C4

## CARACTÉRISTIQUES



### Application

- Neuf et grosse rénovation

### Description

- Jusqu'à 73 % d'économies d'énergie
- Production d'eau chaude en continu : jusqu'à 6 personnes (3 en version Nano)
- Renouvellement de l'air en permanence
- Discrétion : très silencieux <16 dB(A) et ultra fin (intégration en placard standard)
- Suivi et pilotage en temps réel : AldesConnect®

(1) T.Flow® Nano Maison Individuelle et T.Flow® Hygro+ Maison individuelle certifiés  
« Qualité Bâtiment Ventilation Hygroréglable » : 70/02\_CHY5\_2266 ([www.eurovent-certification.com](http://www.eurovent-certification.com))  
(2) Fiche CEE BAR-TH-148.



## T.Flow® Hygro+ T.Flow® Nano

## GUIDE DE CHOIX

	T.Flow® Hygro+		T.Flow® Nano	
	Maison individuelle	Logement collectif	Maison individuelle	Logement collectif
	B200-FAN	B200	B100-FAN	B100
COP (à 20° selon EN16147)	2,99 à 3,72	3,14 à 3,43	2,86 à 3,56	3,05 à 3,47
Niveau de pression acoustique	< 28 dB(A)*	< 16 dB(A)*	< 28 dB(A)*	< 16 dB(A)*
Plage de débit	49,1 à 222,8 m³/h		27,8 à 137,5 m³/h	
Vmax	286 L		150 L	
Consommation ventilateur	17,8 à 26,8 W-Th-C**	-	14,4 à 18 W-Th-C***	-
Fluide	R513a		R513a	
Alimentation	230V		230V	
Cycle de soufflage	M		M	

\* A 2 mètres en champ libre, compresseur en marche à vitesse maximale. B100-FAN et B200-FAN : chauffe-eau, ventilateur inclus. B100 et B200 : chauffe-eau.

\*\* Du T3 au T7 en Hygro B. \*\*\* Du T1 au T3 en Hygro B.

Code	Libellé	Cond.	Famille remise	Prix tarif HT	S
<b>SOLUTIONS POUR MAISON INDIVIDUELLE (VENTILATEUR INCLUS)</b>					
11023394	T.Flow® Nano 100 L Maison individuelle	1	20	4 536,00 €	
11023198	T.Flow® Hygro+ 200 L Maison individuelle	1	20	4 718,00 €	•
11023384	T.Flow® Hygro+ 200 L Maison individuelle connecté	1	20	4 988,00 €	
<b>SOLUTIONS POUR LOGEMENT COLLECTIF (SANS VENTILATEUR)</b>					
11023199	T.Flow® Hygro+ 200 L Collectif	1	20	4 403,00 €	
11023395	T.Flow® Nano 100 L Collectif	1	20	4 222,00 €	•

T.Flow® Nano Maison Individuelle, T.Flow® Nano Logement Collectif et T.Flow® Hygro+ Logement Collectif existent également en version connectée.  
Voir catalogue général Aldes ou sur [aldes.fr/pro](http://aldes.fr/pro).

### Accessoires de pose pour T. Flow®

Code	Libellé	Cond.	Famille remise	Prix tarif HT	S
11023286	Nourrice passage plafond T.Flow® Hygro+ / Nano <sup>1</sup>	8	20	233,00 €	
35112055	Filtre à poussière pour T.Flow® Hygro+ / Nano <sup>2</sup>	40	20	40,70 €	•
35112025	Filtre à poussière pour T.Flow® V1 (avant 2014)	20	20	40,70 €	•
11023386	AldesConnect® Box <sup>3</sup>	34	27	255,00 €	•

### Kits bouches Hygro pour réseau souple Algaine

Code	Libellé	Cond.	Famille remise	Prix tarif HT	S
<b>KITS BOUCHES POUR RÉSEAU SOUPLE ALGAINE</b>					
11033666	Kit Bahia Curve Cuisine Push - Ø 125 mm	60	01	173,00 €	•
11033661	Kit Bahia Curve WC PRES W13 - Ø 80 mm	10	01	141,00 €	•
11033663	Kit Bahia Curve Bain/Cellier - Ø 80 mm	10	01	129,00 €	•
11033664	Kit Bahia Curve Bain/WC F1-F5 - Ø 80 mm	60	01	168,00 €	•
11033665	Kit Bahia Curve Bain/WC F6-F7 - Ø 80 mm	60	01	168,00 €	•
11026011	Bouton poussoir sérigraphié	84	01	21,70 €	•
11015280	Interface 230VAC/9VDC Bahia Curve	10	05	53,80 €	•

### Entrées d'air

Code	Libellé	Cond.	Famille remise	Prix tarif HT	S
11014238	Kit EHB 2 6-44 - Blanc	52	05	39,20 €	•
11011501	TM - Blanc	5	04	10,20 €	•
11011893	Rallonge TM - Blanc	5	04	6,72 €	•

### Réseau

Code	Libellé	Cond.	Famille remise	Prix tarif HT	S
<b>CAISSON DE RÉPARTITION</b>					
11023194	Caisson répart. 1 x Ø 160 + 1 x Ø 125 + 6 x Ø 80 mm	24	01	164,00 €	•
<b>GAINES (ISOLÉE 50 MM HORS VOLUME CHAUFFÉ, 25 MM EN VOLUME CHAUFFÉ)</b>					
11091619	Filet de 6 m Algaine isolée Ø 80 mm	35	01	60,90 €	•
11091621	Filet de 6 m Algaine isolée Ø 125 mm	20	01	77,40 €	•
11091623	Filet de 6 m Algaine isolée Ø 160 mm	15	01	134,00 €	•
11091641	Carton de 6 m Algaine isolée 50 mm Ø 80 mm	30	01	104,00 €	•
11091642	Carton de 6 m Algaine isolée 50 mm Ø 125 mm	1	01	125,00 €	•
11091643	Carton de 6 m Algaine isolée 50 mm Ø 160 mm	1	01	165,00 €	•
11023210	Calogaine Ø 160 mm - Barre 2 m	6	01	96,60 €	•

### Sorties de toiture

Code	Libellé	Cond.	Famille remise	Prix tarif HT	S
11030108	Sortie de toiture Ø 160 mm - Tuile	48	01	132,00 €	•
11030110	Sortie de toiture Ø 160 mm - Ardoise	48	01	132,00 €	
11030145	Sortie de toiture Ø 160 mm - Tuile fort galbe	32	01	160,00 €	

### Mise en service

Code	Libellé	Cond.	Famille remise	Prix tarif HT	S
11099902	Mise en service T.Flow® Hygro+ et T.Flow® Nano habitat individuel	1	90	295,00 €	
11099912	Mise en service T.Flow® Hygro+ et T.Flow® Nano habitat collectif	1	90	210,00 €	



# PAC AIR/AIR RÉVERSIBLES

- **Monosplit résidentiel**
- **Multisplit résidentiel**
- **Monosplit tertiaire**
- **Accessoires**

## Application

Installations monosplit et multisplit dans les locaux du secteur résidentiel et petit tertiaire en rénovation.

## Description

Les pompes à chaleur air/air réversibles Hisense assurent un confort optimal dans les lieux de vie. Par leur fiabilité, leur efficacité et leur facilité d'utilisation, elles œuvrent pour le bien-être des occupants tout en permettant de réaliser des économies d'énergie.



Energy Pro Plus



Monosplit et multisplit

**Hisense**

Partenaire Officiel

**aldes**

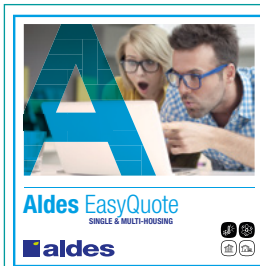

## Faites vos devis vous-même en quelques clics avec l'application EasyQuote Module Pac Air/Air

Un outil d'estimation de prix fiable, facile à utiliser et complet. En quelques clics, obtenez une estimation détaillée pour l'installation de votre système. Voir page 37 pour en savoir plus.

Découvrez toute l'offre de pompes à chaleur Hisense x Aldes



## Monosplit et multisplit résidentiel



Energy Pro Plus



New Comfort



Easy Smart

### Application

Maison individuelle et appartement en rénovation

### Description



#### Qualité d'air

- **FILTRE 4 EN 1** : pour éliminer odeurs et particules. Filtres ions argent pour les bactéries, filtre Hepa pour le pollen, filtre Catechine pour les odeurs et filtre libérant de la vitamine C dans l'air
- **HI-NANO** : système de purification empêchant la prolifération des virus et des bactéries grâce à l'action d'ions négatifs et positifs propagés dans la pièce. HI-NANO peut éliminer plus de 90 % du virus H1N1 et du virus Sars-Cov2, en moins de 2 heures.\*
- Autonettoyage de l'évaporateur
- Antimoisissure

#### Confort



- Réversible Chaud/Froid
- Diffusion d'air optimale
- Régulation automatique de la température, l'humidité et du flux
- **AUTO SWING** : balayage automatique horizontal et vertical pour une diffusion plus efficace
- Fonctionnement silencieux

\*Testé en laboratoire

Modèles	Application		Puissances (KW)				Confort			Qualité d'air		Connectivité
	MONO	MULTI	2,5 kW	3,5 kW	5 kW	7 kW	Chauffage à basse temp.	Mode silencieux	Mode sommeil	Filtration	Self Cleaning	WIFI
 Energy Pro Plus	•	•	•	•			-20C°	18 dB (A)	4	Hi-Nano Anti-bactérie Anti-moisissure Filtre 4-en-1	•	•
 New Comfort	•	•	•	•	•	•	-15C°	19 dB (A)	1			•
 Easy Smart	•		•	•	•	•	-15C°	19 dB (A)	4	Anti-bactérie Anti-moisissure		En option

## Monosplit résidentiel

Gamme Energy Pro Plus - Disponible 2<sup>e</sup> semestre 2023

	Code	Libellé	Cond.	Famille remise	Prix tarif HT	S
Mural 	QG25XV2AG	MURAL ENERGY PRO PLUS 2,5 KW	1	28	904,00 €	
	QG25XV2XW	UE MONOSPLIT ENERGY PRO PLUS 2,5 KW	1	28	1104,00 €	
UE 	QG35XV2AG	MURAL ENERGY PRO PLUS 3,5 KW	1	28	950,00 €	
	QG35XV2XW	UE MONOSPLIT ENERGY PRO PLUS 3,5 KW	1	28	1342,00 €	

## Monosplit résidentiel (suite)

### Gamme New Comfort

	Code	Libellé	Cond.	Famille remise	Prix tarif HT	S
 <p>Mural</p> <p>UE</p>	DJ25VE0BG	MURAL NEW COMFORT 2,5 KW	1	28	554,00 €	•
	DJ25VE0BW	UE MONOSPLIT NEW COMFORT 2,5 KW	1	28	835,00 €	•
	DJ35VE0BG	MURAL NEW COMFORT 3,5 KW	1	28	592,00 €	•
	DJ35VE0BW	UE MONOSPLIT NEW COMFORT 3,5 KW	1	28	923,00 €	•
	DJ50XA0BG	MURAL NEW COMFORT 5 KW	1	28	805,00 €	
	DJ50XA0BW	UE MONOSPLIT NEW COMFORT 5 KW	1	28	1 640,00 €	
	DJ70BB0CG	MURAL NEW COMFORT 7 KW	1	28	1 090,00 €	
	DJ70BB0CW	UE MONOSPLIT NEW COMFORT 7 KW	1	28	1 960,00 €	

### Gamme Easy Smart



	Code	Libellé	Cond.	Famille remise	Prix tarif HT	S
 <p>Mural</p> <p>UE</p>	CA25YR03G	MURAL EASY SMART 2,5 KW	1	28	384,00 €	•
	CA25YR03W	UE MONOSPLIT EASY SMART 2,5 KW	1	28	651,00 €	•
	CA35YR03G	MURAL EASY SMART 3,5 KW	1	28	411,00 €	•
	CA35YR03W	UE MONOSPLIT EASY SMART 3,5 KW	1	28	790,00 €	•
	CA50XS1AG	MURAL EASY SMART 5 KW	1	28	556,00 €	
	CA50XS1AW	UE MONOSPLIT EASY SMART 5 KW	1	28	1 387,00 €	
	CA70BT1AG	MURAL EASY SMART 7 KW	1	28	776,00 €	
	CA70BT1AW	UE MONOSPLIT EASY SMART 7 KW	1	28	1 531,00 €	

## Multisplit résidentiel

### Unités extérieures Multisplit

	Code	Libellé	Cond.	Famille remise	Prix tarif HT	S
<b>MULTISPLIT DE 2 À 5 UNITÉS EXTÉRIEURES</b>						
	2AMW35U4RGC	UE MULTISPLIT 2 POSTES 3,5 KW	1	28	1 594,00 €	
	2AMW42U4RGC	UE MULTISPLIT 2 POSTES 4,2 KW	1	28	1 746,00 €	•
	2AMW52U4RXC	UE MULTISPLIT 2 POSTES 5,2 KW	1	28	1 943,00 €	•
	3AMW52U4RJA	UE MULTISPLIT 3 POSTES 5,2 KW	1	28	2 395,00 €	
	3AMW72U4RJC	UE MULTISPLIT 3 POSTES 7,2 KW	1	28	2 671,00 €	•
	4AMW81U4RAA	UE MULTISPLIT 4 POSTES 8,1 KW	1	28	3 295,00 €	•
	4AMW105U4RAA	UE MULTISPLIT 4 POSTES 10,5 KW	1	28	3 734,00 €	
	5AMW125U4RTA	UE MULTISPLIT 5 POSTES 12,5 KW	1	28	4 370,00 €	

### Muraux pour Multisplit

	Code	Libellé	Cond.	Famille remise	Prix tarif HT	S
<b>ENERGY PRO PLUS</b>						
	QG25XV2AG	MURAL ENERGY PRO PLUS 2,5 KW	1	28	904,00 €	
	QG35XV2AG	MURAL ENERGY PRO PLUS 3,5 KW	1	28	950,00 €	
<b>NEW COMFORT</b>						
	DJ15YD00G	MURAL NEW COMFORT 1,5 KW	1	28	456,00 €	
	DJ20YD00G	MURAL NEW COMFORT 2 KW	1	28	499,00 €	•
	DJ25VE0BG	MURAL NEW COMFORT 2,5 KW	1	28	554,00 €	•
	DJ35VE0BG	MURAL NEW COMFORT 3,5 KW	1	28	592,00 €	•
	DJ50XA0BG	MURAL NEW COMFORT 5 KW	1	28	805,00 €	



## Gainable

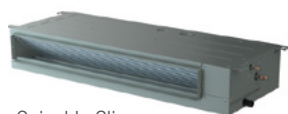





Gainable Slim

### Description

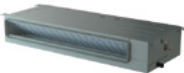
- Gainable slim : design compact, le plus fin du marché : 190 mm
- Pression statique réglable
- Flexibilité d'installation : double mode d'installation, par l'arrière ou par le bas
- Compatible zoning AirZONE
- Système de purification Hi-NANO en option



	Code	Libellé	Cond.	Famille remise	Prix tarif HT	S
<b>GAINABLES SLIM</b>						
	ADT26UX4RBL4	GAINABLE SLIM 2,6 KW	1	28	983,00 €	
	ADT35UX4RBL4	GAINABLE SLIM 3,5 KW	1	28	1 044,00 €	•
	ADT52UX4RCL4	GAINABLE SLIM 5,2 KW	1	28	1 195,00 €	•
<b>GRILLES DE SOUFLAGE</b>						
	11050066	SC102D F3 300X150 cfg	70	10	44,30 €	
	11050067	SC102D F3 400X150 cfg	40	10	52,50 €	
	11050069	SC102D F3 600X150 cfg	30	10	68,20 €	
	11050070	SC102D F3 400X200 cfg	60	10	57,80 €	
	11050072	SC102D F3 600X200 cfg	30	10	78,30 €	
<b>PLENUMS POUR GRILLES DE SOUFLAGE</b>						
	11053448	PLENUM MT F3 300X150/D160 PA cfg	1	10	72,50 €	
	11053449	PLENUM MT F3 400X150/D160 PA cfg	1	10	79,80 €	
	11053453	PLENUM MT F3 600X150/D160 PA cfg	1	10	91,60 €	
	11053465	PLENUM MT F3 400X200/D200 PA cfg	1	10	84,50 €	
	11053480	PLENUM MT F3 600X200/D200 PA cfg	1	10	96,40 €	
<b>GRILLES DE REPRISE</b>						
	11050742	AC 174 WZ F0 563x263 AxB=600x300 cfg	1	10	274,00 €	
	11050743	AC 174 WZ F0 563x563 AxB=600x600 cfg	22	10	372,00 €	
<b>PLENUMS GRILLES DE REPRISE</b>						
	11053380	PLENUM RE174 F0 AXB 600X300 D250 PC cfg	1	10	108,00 €	
	11053378	PLENUM RE174 F0 AXB=600X600 D250 PC cfg	1	10	134,00 €	
<b>GAINES ALU CALORIFUGÉES</b>						
	11091919	10M ALGAINE ALU CALO. M0-M1 Ø 160 mm	30	22	204,00 €	•
	11091920	10M ALGAINE ALU CALO. M0-M1 Ø 200 mm	20	22	253,00 €	•
	11091921	10M ALGAINE ALU CALO. M0-M1 Ø 250 mm	12	22	308,00 €	•

Nous contacter pour les accessoires aérauliques complémentaires.



Les unités intérieures gainables sont compatibles avec les systèmes de régulation Airzone. Le plenum Easyzone vous permettra de contrôler jusqu'à 8 zones indépendamment les unes des autres !

Vous trouverez les références Airzone à commander directement sur le site web suivant, ou en flashant ce QR code.

<https://www.airzonecontrol.com/ff/fr/compatibilities/easyzone-packs/>



## Monosplit tertiaire



Cassette 4V



UE monosplit



Gainable MSP



Console

### Application

Les unités extérieures de la gamme tertiaire sont universelles, elles sont donc raccordables à tous types d'unités intérieures cassettes, gainables, consoles et plafonniers convertibles.

### Description

- Unités extérieures universelles
- Applications Twin, Triple et Quadri
- Rafraîchissement et chauffage à -15°C
- Contrôle du niveau de charge du réfrigérant
- Wifi (intégré ou en option) : commander votre pompe à chaleur à distance grâce à une application mobile : ConnectLife
- HI NANO : système de purification d'air

### Unités extérieures

Code	Libellé	Cond.	Famille remise	Prix tarif HT	S
<b>UNITÉS EXTÉRIEURES MONOSPLIT TERTIAIRE</b>					
AUW35U4RS4	UE MONOSPLIT TERTIAIRE 3,5 KW	1	28	1 472,00 €	
AUW52U4RS4	UE MONOSPLIT TERTIAIRE 5,2 KW	1	28	1 757,00 €	•
AUW71U4RF4	UE MONOSPLIT TERTIAIRE 7,1 KW	1	28	2 126,00 €	•
AUW90U4RF4	UE MONOSPLIT TERTIAIRE 9 KW	1	28	2 381,00 €	•
AUW105U4RA4	UE MONOSPLIT TERTIAIRE 10,5 KW	1	28	2 819,00 €	•
AUW125U4RT5	UE MONOSPLIT TERTIAIRE 12,5 KW 1P	1	28	3 448,00 €	•
AUW140U4RP5	UE MONOSPLIT TERTIAIRE 14 KW 1P	1	28	3 863,00 €	



### Unités intérieures

Code	Libellé	Cond.	Famille remise	Prix tarif HT	S
<b>CASSETTES (Cassette complète à composer = cassette + façade cassette)</b>					
ACT35UR4RCA4	CASSETTE COMPACTE 360 3,5 KW	1	28	1 084,00 €	
ACT52UR4RCA4	CASSETTE COMPACTE 360 5,2 KW	1	28	1 258,00 €	
PE-EA-B29	FACADE CASSETTE COMPACTE 360	1	28	161,00 €	
AUC71UR4RGB4	CASSETTE 4V 900X900 7,1KW	1	28	1 237,00 €	
AUC90UR4RGB4	CASSETTE 4V 900X900 9KW	1	28	1 422,00 €	
AUC105UR4RGB4	CASSETTE 4V 900X900 10,5KW	1	28	1 635,00 €	
AUC125UR4RHB4	CASSETTE 4V 900X900 12,5KW	1	28	1 800,00 €	
AUC140UR4RHB4	CASSETTE 4V 900X900 14KW	1	28	2 070,00 €	
PE-DA-B29	FACADE CASSETTE 4V 900X900	1	28	264,00 €	
<b>GAINABLES</b>					
ADT35UX4RBL4	GAINABLE SLIM 3,5 KW	1	28	1 044,00 €	•
ADT52UX4RCL4	GAINABLE SLIM 5,2 KW	1	28	1 195,00 €	•
AUD71UX4RDH4	GAINABLE MSP 7,1 KW	1	28	1 359,00 €	
AUD90UX4RDH5	GAINABLE MSP 9 KW	1	28	1 431,00 €	•
AUD105UX4RDH5	GAINABLE MSP 10,5 KW	1	28	1 600,00 €	•
AUD125UX4RHH5	GAINABLE MSP 12,5 KW	1	28	1 751,00 €	
AUD140UX4RHH5	GAINABLE MSP 14 KW	1	28	1 963,00 €	
<b>CONSOLES</b>					
AKT35UR4RK4	CONSOLE 3,5 KW	1	28	856,00 €	•
AKT52UR4RK4	CONSOLE 5,2 KW	1	28	989,00 €	•

Possibilité d'associer d'autres modèles d'unités intérieures : cassettes compactes, gainables, consoles et plafonniers. Retrouvez la gamme complète sur [Aldes.fr/pro](https://aldes.fr/pro)

## Accessoires

	Code	Libellé	Cond.	Famille remise	Prix tarif HT	S
<b>REFNET POUR SYSTÈMES TWIN, TRIPLE ET QUADRUPLE</b>						
Les systèmes Twin, Triple et Quadruple répondent aux besoins de chauffage et rafraîchissement en open space de moyennes à grandes dimensions. Avec une seule unité extérieure, il est possible de raccorder jusqu'à 4 unités intérieures fonctionnant simultanément via une seule et unique commande filaire.						
	FQ-2S3110(E)	BRANCH UE 7KW + 2XUI 3,5KW	1	28	286,00 €	
	FQ-2S4311(E)	BRANCH UE 14KW + 2XUI 7KW	1	28	286,00 €	
	FQ-3S4110(E)	BRANCH UE 10KW + 3XUI 3,5KW	1	28	457,00 €	
	FQ-3S4210(E)	BRANCH UE 14KW + 3XUI 5KW	1	28	457,00 €	
	FQ-4S4110(E)	BRANCH UE 14KW + 4XUI 3,5KW	1	28	514,00 €	
<b>ACCESSOIRES UNIVERSELS</b>						
	HINANO-01A(E)	HI-NANO POUR GAMME TERTIAIRE	1	28	69,00 €	
	YXE-C01U1(E)	COMMANDE FILAIRE UNIVERSELLE ①	1	28	197,00 €	
	AEH-W4GX	KIT WIFI UNIVERSEL	1	28	91,00 €	

## MISE EN SERVICE

### Description

Une mise en service se décompose en plusieurs étapes :

- Vérification: mise en œuvre complète, raccordement électrique et mécanique, condensats
- Mise en fonctionnement : réalisation des dudegones, test sous pression d'azote et tirage au vide, ouvertures des vannes
- Mesures et tests fonctionnels complets : mise sous tension et essais, mise en sécurité
- Rapport : rédaction d'un rapport de mise en service et délivrance du certificat d'étanchéité du circuit frigorifique CERFA 15497-2

### Domaine d'application

Concerne l'ensemble des pompes à chaleur Air/Air Hisense :

- Monosplit résidentiel
- Multisplit de 1 à 5 unités
- Monosplit et Multisplit tertiaires

### Avantages

- Assurance d'un démarrage optimal et conforme à la réglementation F-Gaz
- 1 an main d'œuvre et déplacement inclus la première année de garantie



Garantie 5 ans  
Compresseur

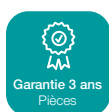

Garantie 3 ans  
Pièces



Garantie 1 an  
Main d'œuvre  
et déplacements<sup>(2)</sup>

	Code	Libellé	Cond.	Famille remise	Prix tarif HT	S
<b>MISE EN SERVICE</b>						
	11099330	MES Monosplit <sup>1</sup>	1	90	360,00 €	
	11099331	MES Multi 2 unités <sup>1</sup>	1	90	455,00 €	
	11099332	MES Multi 3 unités <sup>1</sup>	1	90	540,00 €	

<sup>1</sup> prestation de mise en service d'une PAC Air/Air avec déplacement inclus réalisée à la même adresse, un même jour.

**Davantage de prestations de mises en service (multisplit résidentiel 4/5 unités, monosplit ou multisplit tertiaire) > Nous consulter**

(1) Prestation de Mise En Service d'une PAC Air/Air avec déplacement inclus réalisée à la même adresse, un même jour.

(2) Main d'œuvre et déplacement inclus la première année de garantie grâce à la Mise En Service Aldes



# ASPIRATION CENTRALISÉE

- Centrales d'aspiration
- Kits réseaux
- Prises d'aspiration
- Filtration
- Accessoires de nettoyage



Faites vos devis vous-même en quelques clics avec le logiciel Aldes EasyQuote - Nouveau module Aspiration centralisée

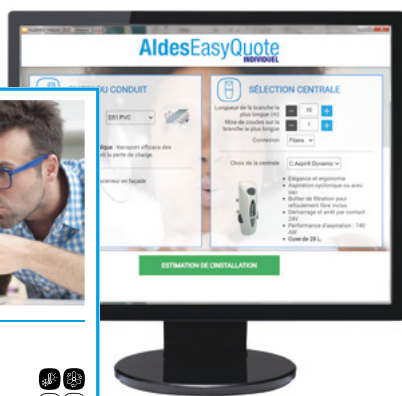

## Gagnez du temps et de la précision

- 3 clics suffisent pour obtenir une estimation fiable du coût de vos projets !
- Une seule application pour l'ensemble de vos projets (ventilation individuelle/collective, PAC air/air, chauffe-eau thermodynamique et aspiration centralisée).
- Vous l'emporz partout (ordinateurs, tablettes et smartphones).



Téléchargement gratuit sur :  
[services.aldes.com/logiciels](https://services.aldes.com/logiciels)

## PRÉSENTATION



Découvrez  
la solution  
en images

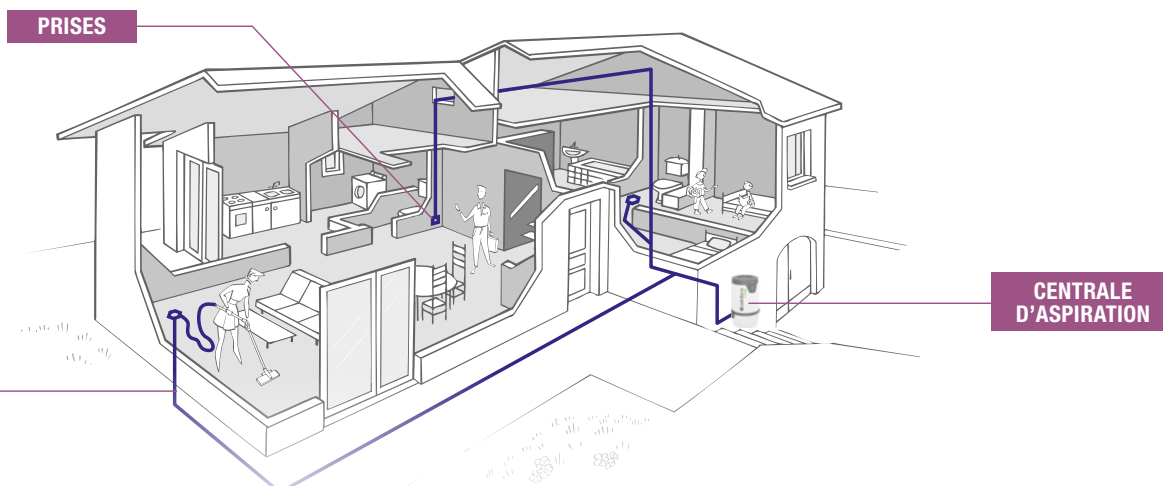

## CARACTÉRISTIQUES

### Aspiration centralisée

#### Application

- Neuf, rénovation ou remplacement

#### Description

- La seule solution d'aspiration de poussières qui évacue hors des pièces de vie 100% des impuretés aspirées, sources d'allergies et de troubles respiratoires
- Nouveau réseau rétractable pour plus d'ergonomie
- Une solution durable et facile à installer : les conduits et accessoires Aldes prêts-à-poser contribuent à la longévité et à la performance du système tout en facilitant l'installation

#### NOUVEAU





#### Réseau rétractable

Avec le système de flexible rétractable Aldes, le flexible est pratique : caché dans le conduit d'aspiration, il suffit de le tirer à la longueur souhaitée avant de mettre en marche l'aspirateur.

Fonctionne avec les centrales filaires : C.Axpir® Dynamic et Initia et C.Integra.



## GUIDE DE CHOIX



	Centrales d'aspiration				
					
	C.AXPIR® DYNAMIC	C.AXPIR® COMFORT	C.AXPIR® INITIA	C.INTEGRA	C.COMPACT
Longueur réseau à la prise la plus éloignée (Ø 51 mm / Ø 44 mm)	155 M / 55 M	145 M / 50 M	100 M / 35 M	45 M / 15 M	75 M / 30 M
Démarrage	Contact 24V	Sans fil (Sonis)	Contact 24V	Contact 24V	Contact 24V
Puissance	1700 W	1600 W	1300 W	1100 W	1300 W
Efficacité	740 Air Watts	680 Air Watts	520 Air Watts	400 Air Watts	550 Air Watts
Compatibilité flexible rétractable	Oui	Non	Oui	Oui	Oui
Filtration	Cyclonique (Sac à poussière en option)			Sac à poussière	Sac à poussière
Installation	Garage, cellier, placard			Placard, sous meuble	Placard, buanderie
Volume (cuve / sac)	28 L / 28 L	20 L / 16 L	14 L / 13 L	4 L	10 L
Code article	11071143	11071149	11071148	11071142	11071132



## Centrales d'aspiration

	Code	Libellé	Cond.	Famille remise	Prix tarif HT	S
	11071143	C.Axpir® Dynamic + cleaning set ①	1	02	2 386,00 €	
	11071148	C. Axpir® Initia + fixations + cleaning set ②	1	02	1 441,00 €	•
	11071149	C. Axpir® Comfort + fixations + cleaning set ③	1	02	2 461,00 €	•
	11071142	C.Integra + cleaning set ④	1	02	1 997,00 €	
	11071132	Centrale C.Compact + set accessoires	1	02	1 356,00 €	

## Kits réseau

	Code	Libellé	Cond.	Famille remise	Prix tarif HT	S
<b>RÉSEAU Ø 51 MM À COLLER</b>						
	11070231	Kit réseau Ø 51 mm Série T pour 3 prises	32	02	207,00 €	•
	11070253	Kit réseau Ø 51 mm Série T pour 2 prises	48	02	139,00 €	
	11070355	Kit réseau Ø 51 mm Série T pour 1 prise	1	02	88,70 €	
<b>RÉSEAU Ø 44 MM À CLIPSER (ÉTANCHÉITÉ PARFAITE SANS ENCOLLAGE)</b>						
	11071031	Kit réseau Ø 44 mm pour 3 prises	1	02	375,00 €	
	11071030	Kit réseau Ø 44 mm pour 1 prise	1	02	106,00 €	
<b>ACCESSOIRES RÉSEAU</b>						
	11070174	Pièce transformation Ø 44/50-51 mm	200	02	6,17 €	
	11071060	Kit passage vertical cloison sèche 32 x 70 mm	1	02	110,00 €	•
	11071181	Kit raccord réseau semi-rigide	1	02	66,20 €	
	11071182	Kit réseau refoulement externe ①	1	02	120,00 €	

## Kits réseau rétractable

	Code	Libellé	Cond.	Famille remise	Prix tarif HT	S
	11071040	Kit installation système rétractable - Cloison sèche	1	02	1 405,00 €	
	11071041	Kit installation système rétractable - Mur brique ①	1	02	1 405,00 €	

## Prises

	Code	Libellé	Cond.	Famille remise	Prix tarif HT	S
	11070019	Plinthe ramasse miettes - Blanche	1	02	102,00 €	•
	11070020	Plinthe ramasse miettes - Argent ①	1	02	128,00 €	
	11070061	Contre-prise universelle pour prises NEO et CELIANE sans contact	25	02	21,40 €	
	11071111	Prise NEO Blanc filaire pour C.Axpir® Dynamic + Initia et C.Integra ②	50	02	53,20 €	•
	11071115	Prise NEO Alu filaire pour C.Axpir® Dynamic + Initia et C.Integra ③	50	02	60,40 €	
	11071110	Prise NEO Blanc pour C.Axpir® Comfort ②	50	02	38,10 €	
	11071114	Prise NEO Alu pour C.Axpir® Comfort ③	50	02	45,40 €	•
	11070111	Prise CELIANE Blanc	50	02	52,60 €	
	11070112	Prise CELIANE Blanc + contact ④ pour C.Axpir® Dynamic + Initia et C.Integra	50	02	79,70 €	
	11070116	Contre-prise filaire CELIANE	30	02	23,00 €	
	11070113	Mécanisme CELIANE Blanc + contre prise	30	02	65,80 €	
	11070114	Mécanisme CELIANE Titane + contre prise	30	02	78,60 €	
	11070115	Plaque esthétique CELIANE blanche	10	02	2,76 €	
	11071061	Prise blanche pour kit passage vertical cloison sèche	24	02	46,00 €	
	11071062	Prise alu pour kit passage vertical cloison sèche	24	02	46,00 €	
11070082	Prise de sol sans contact	100	02	56,30 €		
31020056	Prise de sol avec contact	1	02	72,30 €		
31020019	Prise de service	1	02	32,90 €		

## Filtration et consommables

	Code	Libellé	Cond.	Famille remise	Prix tarif HT	S
C.Aspir® Dynamic	11071170	Kit accroche pour sac C.Aspir® Dynamic + 3 sacs	12	80	64,30 €	•
	11071171	Lot 3 sacs poussière C.Aspir® Dynamic	32	02	37,50 €	•
	11071173	Filtres refoulement C.Aspir® Dynamic	24	02	19,30 €	
C.Aspir® Initia-Comfort	11071184	Kit installation sac Initia-Comfort	1	02	81,80 €	
	11071185	2 sacs C.Aspir® Initia-Comfort	1	02	34,30 €	•
C.Integra	11071174	Boîtier refoulement C.Integra	25	80	99,90 €	•
	11071175	Filtre refoulement C.Integra	50	02	43,30 €	
	11071176	Lot 5 sacs poussière C.Integra	100	02	54,80 €	•
C.Compact	31000003	Sac poussière 10 L compact	50	02	17,00 €	
	31000004	Filtre HEPA compact	1	02	90,60 €	
Anciennes centrales	11070084	Sac universel 30 L (C.Booster/C.Cleaner/C.Power/C.Dooble/C. Dyvac)	40	02	21,00 €	

## Accessoires de nettoyage

	Code	Libellé	Cond.	Famille remise	Prix tarif HT	S
	11070079	Rallonge de flexible	20	02	39,20 €	
	11070085	Kit aspiration de liquides ①	1	02	411,00 €	
	11170818	Housse de rangement	1	02	107,00 €	
	11071159	Set accessoires complémentaire C.Aspir® Comfort	1	02	406,00 €	
	11071160	Set accessoires complémentaire C.Aspir® Filaire	1	02	457,00 €	
	11071162	Set accessoires complémentaire C.Integra	1	02	382,00 €	



# VENTILATION HABITAT COLLECTIF



- Guide de choix caissons de ventilation
- Accessoires pour caissons de ventilation
- Bouches
- Entrées d'air

**Faites vos études vous-même en quelques clics avec le logiciel Conceptor ventilation/Module collectif**

Un logiciel d'études de ventilation fiable, simple à utiliser et complet.



Plus besoin d'estimer le dimensionnement aéraulique à la main. La conception d'un réseau de ventilation devient beaucoup plus simple !

A la clé : un gain de temps considérable et donc une économie non négligeable. Ceci, tout en respectant **les réglementations en matière de ventilation** et de renouvellement de l'air, tout en prenant en compte également les contraintes de consommation électrique.

Tout l'intérêt du logiciel se trouve ici : trouver le ventilateur qui consomme le moins, mais qui ventile le mieux.



Téléchargement gratuit sur :  
[services.aldes.com/logiciels](https://services.aldes.com/logiciels)

# PRÉSENTATION

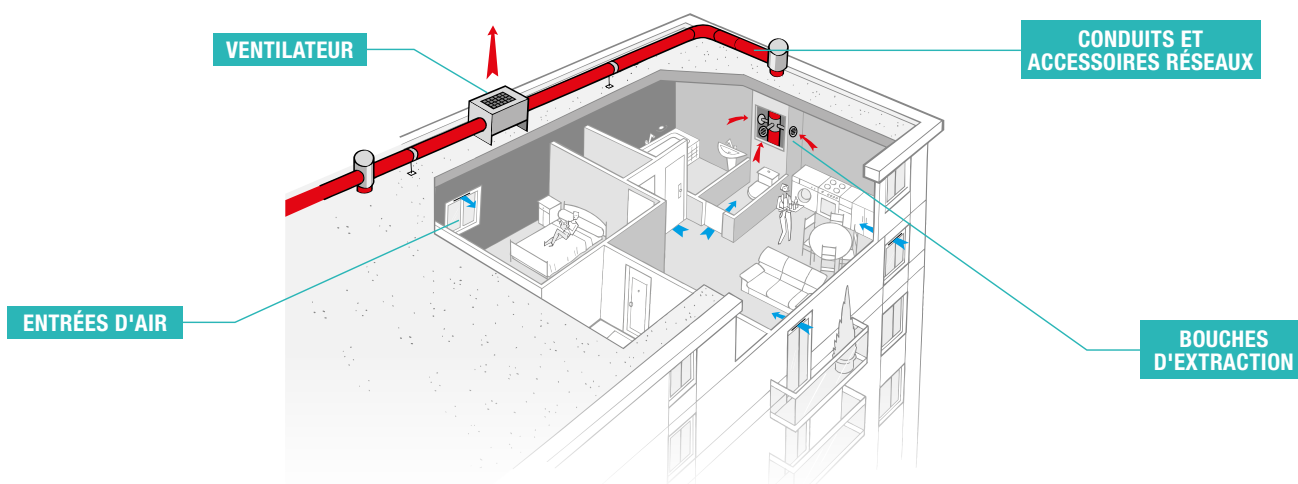

# CARACTÉRISTIQUES

## Gamme EasyVEC® C4

La gamme de caissons simple flux la mieux pensée du marché afin de rendre la ventilation performante, sereine et facile



Existe aussi en modèle très basse consommation, EasyVEC C4 Ultra et Ultimate, plus d'infos sur [aldes.fr/pro](http://aldes.fr/pro)

### Application

- Ventilateur d'extraction pour système VMC
- Habitat collectif et tertiaire résidentiel en neuf et en rénovation
- Certification C4 400°C - 1/2h

### Description

- EasyVEC® C4 PRO : régulation brevetée Aldes Micro-watt (basse consommation)
- Compatible avec la solution de production d'eau chaude sanitaire T.Flow® Hygro+ / Nano
- Motorisation EC basse consommation (50/60 Hz)
- Roue à réaction (sauf EasyVEC® C4 Standard de 400 à 2 500 m³/h)
- Consignation possible de l'interrupteur de proximité par cadenas
- Caisson en tôle galvanisée Z275
- Nombreux accessoires et options
- Conformité Avis Technique ventilation modulée tertiaire n°14.5/16-2185, et Avis Technique Ventilation hygroréglable « Bahia » n°14.5/17-2267
- Offres de mise en service avec garantie 2 ans pièces et main d'œuvre : nous consulter

# GUIDE DE CHOIX

		TYPE D'APPLICATION IDÉAL				MARCHÉ IDÉAL		FONCTION
		Habitat collectif	Habitat collectif IGH	Hôtellerie Logement étudiant EHPAD	Sanitaire Tertiaire	RÉNOVATION	NEUF	EXTRACTION
PERFORMANCE THERMIQUE	DÉBITS EN M³/H							
☆☆ Consommation énergétique standard	400 — 12 000	●	●	●	●	●	●	●
☆☆☆ Faible consommation énergétique	400 — 12 000	●	●	●	●	●	●	●
☆☆☆☆ Très faible consommation énergétique	400 — 12 000	●	●	●	●	●	●	●



## GUIDE DE CHOIX CAISSONS

EasyVEC® C4 PRO MW Basse consommation	EasyVEC® C4 PRO 400	EasyVEC® C4 PRO 700	EasyVEC® C4 PRO 1000	EasyVEC® C4 PRO 1500	EasyVEC® C4 PRO 2000	EasyVEC® C4 PRO 2500
	100 à 400 m³/h	400 à 700 m³/h	700 à 1000 m³/h	1000 à 1500 m³/h	1000 à 1500 m³/h	2000 à 2500 m³/h
EasyVEC® C4 PRO Motorisation Basse conso Micro-Watt	11034960	11034961	11034962	11034963	11034964	11034965
Manchette d'aspiration MS PRO 2	Ø 160 11094295	Ø 250 11094297	Ø 200 11094296	Ø 315 11094298	Ø 315 11094298	Ø 355 11094299
Kit Manchette souple de refoulement + Piquage	Ø 250 11025061	Ø 250 11025061	Ø 315 11025082	Ø 355 11025083	Ø 355 11025083	Ø 400 11025084
Piège à son OCTA	11094633	11094635	11094634	11094636	11094636	11094637

EasyVEC® C4 Standard	EasyVEC® C4 400	EasyVEC® C4 700	EasyVEC® C4 1000	EasyVEC® C4 1500	EasyVEC® C4 2500
	100 à 400 m³/h	300 à 700 m³/h	700 à 1000 m³/h	1000 à 1500 m³/h	2000 à 2500 m³/h
	Ø 160	Ø 250	Ø 315		Ø 400
Motorisation standard sans dépressostat	11034950	11034952	11034954	11034956	11034958
Motorisation standard avec dépressostat	11034951	11034953	11034955	11034957	11034959
Manchette d'aspiration MS PRO 2	11094295	11094297	11094298		11094300
Manchette de refoulement	11025062	11025061	11025082		11025084
Piège à son	11094633	11094635	11094636		11094638
Sortie toiture STS Ardoise	11030110	11030112	11030113		11030115
Sortie toiture STS Tuile	11030108	11030101	11030102		11030104
Conduit semi-rigide Alflex galva	11091805	11091807	11091808		11091810

### Configuration livrée d'usine

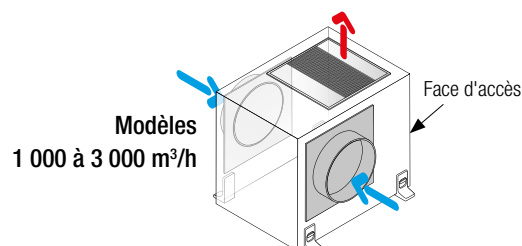
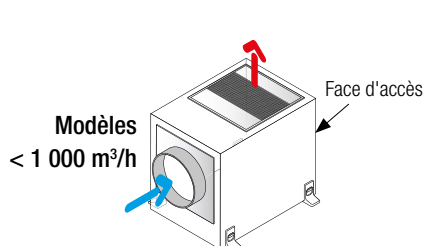

### Caissons

	Code	Libellé	Cond.	Famille remise	Prix tarif HT	S
<b>CAISSONS MOTORISATION BASSE CONSOMMATION</b>						
	11034960	EasyVEC® C4 PRO MW 400	1	09	2 122,00 €	•
	11034961	EasyVEC® C4 PRO MW 700	1	09	2 479,00 €	•
	11034962	EasyVEC® C4 PRO MW 1000	1	09	3 203,00 €	•
	11034963	EasyVEC® C4 PRO MW 1500	1	09	3 382,00 €	
	11034964	EasyVEC® C4 PRO MW 2000	1	09	3 570,00 €	
	11034965	EasyVEC® 4C PRO MW 2500	1	09	3 775,00 €	
<b>CAISSONS MOTORISATION STANDARD</b>						
	11034950	EasyVEC® C4 400	12	09	900,00 €	•
	11034951	EasyVEC® C4 400 + dépressostat	12	09	1 057,00 €	
	11034952	EasyVEC® C4 700	1	09	1 177,00 €	•
	11034953	EasyVEC® C4 700 + dépressostat	1	09	1 336,00 €	
	11034954	EasyVEC® C4 1000	1	09	1 941,00 €	
	11034955	EasyVEC® C4 1000 + dépressostat	1	09	2 099,00 €	•
	11034956	EasyVEC® C4 1500	1	09	2 140,00 €	
	11034957	EasyVEC® C4 1500 + dépressostat	1	09	2 300,00 €	
	11034958	EasyVEC® C4 2500	1	09	2 580,00 €	
	11034959	EasyVEC® C4 2500 + dépressostat	1	09	2 737,00 €	



## Caissons (suite)

Code	Libellé	Cond.	Famille remise	Prix tarif HT	S
<b>VARIATEUR POUR CAISSONS STANDARDS</b>					
11086572	Variateur électrique Mono 1,5A (pour modèles 400/700 standard)	10	07	117,00 €	

**Au-delà de 2500 m<sup>3</sup>/h, consulter notre catalogue tarif général ou rendez-vous sur [aldes.fr/pro](http://aldes.fr/pro)**

L'application VMC Gaz, pour les chaudières à tirage naturel dont le débit est assuré par la VMC, prévoit l'utilisation obligatoire d'un dépressostat (arrêté du 30.05.1989)

## Accessoires pour caissons de ventilation

Code	Libellé	Cond.	Famille remise	Prix tarif HT	S
<b>MANCHETTES SOUPLES D'ASPIRATION M0 (1 par aspiration)</b>					
11094295	MS PRO V2 Ø 160 mm	1	22	62,10 €	•
11094296	MS PRO V2 Ø 200 mm	1	22	71,90 €	•
11094297	MS PRO V2 Ø 250 mm	1	22	88,30 €	•
11094298	MS PRO V2 Ø 315 mm	1	22	108,00 €	
11094299	MS PRO V2 Ø 355 mm	1	22	124,00 €	
11094300	MS PRO V2 Ø 400 mm	1	22	139,00 €	



Code	Libellé	Cond.	Famille remise	Prix tarif HT	S
<b>MANCHETTES REFOULEMENT M0 (uniquement si refolement gainé)</b>					
11025061	Kit manchettes refolement M0 + piquage EasyVEC® T2 Ø 250 mm	20	13	117,00 €	•
11025062	Kit manchettes refolement M0 + piquage EasyVEC® T1 Ø 160 mm	20	13	111,00 €	•
11025082	Kit manchettes refolement M0 + piquage EasyVEC® T3 Ø 315 mm	20	13	135,00 €	•
11025083	Kit manchettes refolement M0 + piquage EasyVEC® T4 Ø 355 mm	1	13	160,00 €	
11025084	Kit manchettes refolement M0 + piquage EasyVEC® T5 Ø 400 mm	1	13	181,00 €	

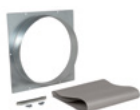

Code	Libellé	Cond.	Famille remise	Prix tarif HT	S
<b>PIÈGES À SON OCTA À JOINTS</b>					
11094633	OCTA Ø 160 mm + joint	11	22	183,00 €	
11094635	OCTA Ø 250 mm + joint	6	22	238,00 €	
11094636	OCTA Ø 315 mm + joint	2	22	282,00 €	
11094637	OCTA Ø 355 mm + joint	1	22	441,00 €	
11094638	OCTA Ø 400 mm + joint	1	22	505,00 €	



Code	Libellé	Cond.	Famille remise	Prix tarif HT	S
<b>SORTIES TOITURE STS ARDOISE</b>					
11030110	Sortie toiture STS Ø 160 mm	48	01	132,00 €	
11030112	Sortie toiture STS Ø 250 mm	16	23	280,00 €	
11030113	Sortie toiture STS Ø 315 mm	16	23	314,00 €	
11030115	Sortie toiture STS Ø 400 mm	6	23	503,00 €	

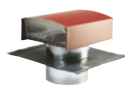

Code	Libellé	Cond.	Famille remise	Prix tarif HT	S
<b>SORTIES TOITURE STS TUILE</b>					
11030108	Sortie toiture STS Ø 160 mm	48	1	132,00 €	
11030101	Sortie toiture STS Ø 250 mm	16	23	280,00 €	
11030102	Sortie toiture STS Ø 315 mm	16	23	314,00 €	
11030104	Sortie toiture STS Ø 400 mm	6	23	503,00 €	

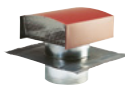

Code	Libellé	Cond.	Famille remise	Prix tarif HT	S
<b>CONDUITS SEMI-RIGIDE ALFLEX GALVA</b>					
11091805	3 m ALFLEX galva Ø 160 mm	9	22	80,70 €	
11091807	3 m ALFLEX galva Ø 250 mm	4	22	208,00 €	
11091808	3 m ALFLEX galva Ø 315 mm	1	22	300,00 €	
11091810	3 m ALFLEX galva Ø 400 mm	1	22	348,00 €	



Code	Libellé	Cond.	Famille remise	Prix tarif HT	S
<b>PRESSOSTATS</b>					
11056439	Kit pressostat 80PA EasyVEC®	10	09	338,00 €	
11056440	Kit pressostat 20-300PA EasyVEC®	40	13	338,00 €	

Code	Libellé	Cond.	Famille remise	Prix tarif HT	S
<b>ACCESSOIRES POUR CAISSONS</b>					
11034380	Lot 4 amortisseurs Ø 60 mm 45SH	1	80	71,20 €	
11034385	Lot 4 amortisseurs 40/45	150	06	37,40 €	
11034386	Lot 4 amortisseurs 40/60	1	06	64,30 €	

## Système Hygroréglable







### GUIDE DE CHOIX BOUCHES

Type de logement	HYGRO B - Solution collective						
	Cuisine		Salle de bain	Salle de bains avec WC	WC		Salle d'eau
	BP	Cordelette			Présence	Cordelette	
F1	C31 11015072	C31 11015070	B31 11015027	BW31 11015149	W13 11015474	W13 11015472	B31 11015027
F2	C32 11015076	C32 11015074					
F3	C33 11015080	C33 11015078					
F4	C34 11015084	C34 11015082	B32 11015029	BW32 11015152	W13 11015474	W13 11015472	B31 11015027
F5	C35 11015088	C35 11015086	B33 11015031	BW33 11015155			
F6							
F7							

Type de logement	HYGRO A - Solution collective						
	Cuisine		Salle de bain	Salle de bains avec WC	WC		Salle d'eau
	BP	Cordelette			Présence	Cordelette	
F1	C31 11015072	C31 11015070	B31 11015027	BW31 11015149	W13 11015474	W13 11015472	B31 11015027
F2	C36 11015092	C36 11015090					
F3	C21 11015068	C21 11015066		BW32 11015152			
F4							
F5			B33 11015031	BW33 11015155			
F6							
F7							

## Bouches hygroréglables

	Code	Libellé	Cond.	Famille remise	Prix tarif HT	S
<b>BOUCHES HYGRORÉGLABLES CUISINE</b>						
	11015066	C21 Bahia Curve L 15-55/135 - Ø 125 mm CORD	273	05	131,00 €	•
	11015068	C21 Bahia Curve L 15-55/135 - Ø 125 mm Push 9V	273	05	146,00 €	•
	11015070	C31 Bahia Curve L 10-50/75 - Ø 125 mm CORD	273	05	131,00 €	•
	11015072	C31 Bahia Curve L 10-50/75 - Ø 125 mm Push 9V	273	05	146,00 €	•
	11015074	C32 Bahia Curve L 10-50/90 - Ø 125 mm CORD	273	05	131,00 €	•
	11015076	C32 Bahia Curve L 10-50/90 - Ø 125 mm Push 9V	273	05	146,00 €	•
	11015078	C33 Bahia Curve L 10-50/105 - Ø 125 mm CORD	273	05	131,00 €	•
	11015080	C33 Bahia Curve L 10-50/105 - Ø 125 mm Push 9V	273	05	146,00 €	•
	11015082	C34 Bahia Curve L 10-50/120 - Ø 125 mm CORD	273	05	131,00 €	•
	11015084	C34 Bahia Curve L 10-50/120 - Ø 125 mm Push 9V	273	05	146,00 €	•
	11015086	C35 Bahia Curve L 15-55/135 - Ø 125 mm CORD	18	05	131,00 €	•
	11015088	C35 Bahia Curve L 15-55/135 - Ø 125 mm Push 9V	18	05	146,00 €	•
	11015090	C36 Bahia Curve L 10-50/90 - Ø 125 mm CORD	273	05	131,00 €	•
	11015092	C36 Bahia Curve L 10-50/90 - Ø 125 mm Push 9V	273	05	146,00 €	•
<b>BOUCHES HYGRORÉGLABLES POUR SALLE DE BAIN</b>						
	11015027	B31 Bahia Curve S 5-45 - Ø 125 mm	392	05	82,50 €	•
	11015029	B32 Bahia Curve S 5-45 - Ø 125 mm	56	05	82,50 €	•
	11015031	B33 Bahia Curve S 10-50 - Ø 125 mm	24	05	82,50 €	•
<b>BOUCHES HYGRORÉGLABLES POUR WC</b>						
	11015472	W13 Bahia Curve S 5/30 - Ø 125 mm CORD	392	05	69,70 €	•
	11015474	W13 Bahia Curve S 5/30 - Ø 125 mm PRES	392	05	101,00 €	•
<b>BOUCHES HYGRORÉGLABLES POUR SALLE DE BAIN AVEC WC</b>						
	11015149	BW31 Bahia Curve S 5-45/30 - Ø 125 mm PRES	56	05	146,00 €	•
	11015152	BW32 Bahia Curve S 10-50/30 - Ø 125 mm PRES	24	05	146,00 €	•
	11015155	BW33 Bahia Curve S 15-50/50 - Ø 125 mm PRES	24	05	146,00 €	•
<b>BOUCHES HYGRORÉGLABLES POUR CELLIER</b>						
	11015027	B31 Bahia Curve S 5-45 - Ø 125 mm	392	05	82,50 €	•

## Accessoires pour bouches hygroréglables

	Code	Libellé	Cond.	Famille remise	Prix tarif HT	S
<b>RACCORDEMENTS DES BOUCHES À LA COLONNE</b>						
	11012220	Manchette épaulement - Ø 125 mm H60	55	03	9,14 €	•
	11053972	Manchon placo Ø 125 mm - gorge L100	36	10	13,50 €	•
	11015001	Renvoi de cordelette	10	03	3,15 €	•
	11015280	Interface 230VAC/9VDC Bahia Curve ①	10	05	53,80 €	•
	11019429	Anneau phonique - Ø 125 mm bouche	5	03	15,80 €	•

## Système Hygroréglable (suite)





### GUIDE DE CHOIX ENTRÉES D'AIR

Type de logement	HYGRO B - Solution collective	
	Quantité en Séjour	Quantité en chambre
F1	2 EHL 11014084	-
F2 à F7	1 EHL 11014084	1 EHL 11014084

Type de logement	HYGRO A - Solution collective	
	Quantité en Séjour	Quantité en chambre
F1	2 x EA 45 11011580	-
F2 et F3	2 X EA 30 11011539	1 X EA 30 11011539
F4 et F5	1 X EA 45 11011580	1 X EA 30 11011539
F6 et F7	1 X EA 45 11011580	1 X EA 22 11011546

#### Entrées d'air pour Hygro B

	Code	Libellé	Cond.	Famille remise	Prix tarif HT	S
	ENTRÉES D'AIR HYGRORÉGLABLES ACOUSTIQUES 37 dB					
	11014084	Kit EHL 6-44 <b>37 dB</b> - Blanc	40	05	47,10 €	•
	11014060	EHL 6-44 <b>37 dB</b> - Blanc	40	05	45,70 €	•
	11014061	EHL 6-44 <b>37 dB</b> - Alu	40	05	55,20 €	
	11014062	EHL 6-44 <b>37 dB</b> - Noir	40	05	55,20 €	
	11014139	EHL 6-44 <b>37 dB</b> - Anthracite	240	05	55,20 €	
	ENTRÉES D'AIR HYGRORÉGLABLES ACOUSTIQUES 39 dB					
	11014085	Kit EHL 6-44 <b>39 dB</b> - Blanc	28	05	57,30 €	•
	11014066	EHL 6-44 <b>39 dB</b> - Blanc	32	05	55,70 €	•
	11014067	EHL 6-44 <b>39 dB</b> - Alu	32	05	69,50 €	
	11014068	EHL 6-44 <b>39 dB</b> - Noir	32	05	69,50 €	
	11014138	EHL 6-44 <b>39 dB</b> - Anthracite	128	05	69,50 €	
	ENTRÉES D'AIR HYGRORÉGLABLES SPECIALE COFFRES DE VOILETS ROULANTS					
	11014250	EHC 6-44 - Blanc	60	05	47,70 €	•

#### Entrées d'air pour Hygro A

	Code	Libellé	Cond.	Famille remise	Prix tarif HT	S
	ENTRÉES D'AIR AUTORÉGLABLES ACOUSTIQUES					
	11011539	Kit EA30 Standard - Blanc <b>37 dB</b> ①	10	04	22,50 €	•
	11011580	Kit EA45 - Blanc <b>36 dB</b> ①	10	04	23,90 €	•
	11011546	Kit EA22 STD - Blanc <b>37 dB</b> ①	60	04	22,50 €	
	11014101	Kit EFL 22/30/45 L <b>39 dB</b> - Blanc	40	05	34,00 €	
	11014102	EFL 22-30-45 L <b>39 dB</b> - Blanc	40	05	26,80 €	

Ci-dessous les couleurs disponibles pour nos entrées d'air.

Couleurs entrées d'air			
Blanc RAL 9016	Anthracite RAL 7016	Alu RAL 7035	Noir RAL 9005

Retrouvez d'autres d'autres couleurs, et les auvents associés sur notre catalogue tarif général ou notre site [aldes.fr/pro](http://aldes.fr/pro)

#### Accessoires et pièces détachées







	Code	Libellé	Cond.	Famille remise	Prix tarif HT	S
	11011413	Flasque long - Blanc - RAL9016	5	04	7,25 €	•
	11011501	TM - Blanc	5	04	10,20 €	•
	11011893	Rallonge TM - Blanc ①	5	04	6,72 €	•

## Système Autoréglable

### GUIDE DE CHOIX BOUCHES

Type de logement	AUTORÉGLABLE - Solution collective			
	Cuisine	Salle de bain	WC unique	WC multiple
F1	BAP/BAZ 20/75	BAP 15	BAP 15	BAP 15
F2	BAP/BAZ 30/90	BAP 15	BAP 15	BAP 15
F3	BAP/BAZ 45/105	BAP 30	BAP 15	BAP 15
F4	BAP/BAZ 45/120	BAP 30	BAP 30	BAP 15
F5 et +	BAP/BAZ 45/135	BAP 30	BAP 30	BAP 15

#### Bouches autoréglables

	Code	Libellé	Cond.	Famille remise	Prix tarif HT	S
<b>BAP'SI SIMPLE DÉBIT SANITAIRE MODULO</b>						
	11019090	BAP'SI S1-Modulo - Ø 125 mm (15-20-30 m³/h)	10	03	26,90 €	•
	11019091	BAP'SI S2-Modulo - Ø 125 mm (30-45-60 m³/h)	10	03	26,90 €	•
	11019094	BAP'SI S1-Modulo Sans fût (15-20-30 m³/h)	10	03	22,10 €	•
<b>BAP'SI SIMPLE DÉBIT SANITAIRE STANDARD</b>						
	11019003	BAP'SI 15 - Ø 125 mm	10	03	26,90 €	•
	11019004	BAP'SI 30 - Ø 125 mm	10	03	26,90 €	•
	11019130	BAPCOLOR 15 - Ø 125 mm - Blanc (maintenance)	5	03	26,90 €	
	11019131	BAPCOLOR 30 - Ø 125 mm - Blanc (maintenance)	5	03	26,90 €	
<b>BAP'SI SIMPLE DÉBIT SANITAIRE SANS FÛT</b>						
	11019007	BAP'SI 15 Sans fût	5	03	22,10 €	•
	11019008	BAP'SI 30 Sans fût	10	03	22,10 €	•
<b>BAP'SI DOUBLE DÉBIT CUISINE MODULO</b>						
	11019092	BAP'SI D1-Modulo - Ø 125 mm (30/90 ou 20/75 m³/h)	5	03	45,60 €	•
	11019093	BAP'SI D2-Modulo - Ø 125 mm (45/105 ou 45/120-135 m³/h)	10	03	45,60 €	•
<b>BAP'SI DOUBLE DÉBIT CUISINE STANDARD</b>						
	11019013	BAP'SI 30/90 - Ø 125 mm	5	03	45,60 €	•
	11019014	BAP'SI 45/105 - Ø 125 mm	10	03	45,60 €	
	11019138	BAPCOLOR 30-90 - Ø 125 mm - Blanc (maintenance)	5	03	42,30 €	•
	11019139	BAPCOLOR 45-105 - Ø 125 mm - Blanc (maintenance)	5	03	42,30 €	
	11019140	BAPCOLOR 45-120 - Ø 125 mm - Blanc (maintenance)	5	03	42,30 €	
<b>BAP'SI DOUBLE DÉBIT CUISINE SANS FÛT</b>						
	11019019	BAP'SI 30-90 Sans fût	5	03	41,00 €	
	11019020	BAP'SI 45-105 Sans fût	5	03	41,00 €	
	11019021	BAP'SI 45-120 Sans fût	5	03	41,00 €	
<b>BOUCHES AUTORÉGLABLES GAZ (dimensionnement aéraulique - voir catalogue général Aldes)</b>						
	11018137	BAZMOTUS 30/90 23KW Ø 125/Ø 125 mm	48	03	139,00 €	
	11018138	BAZMOTUS 45/105 23KW Ø 125/Ø 125 mm	5	03	139,00 €	
	11018139	BAZMOTUS 45/120 23KW Ø 125/Ø 125 mm	60	03	139,00 €	
	11018140	BAZMOTUS 45/135 23KW Ø 125/Ø 125 mm	48	03	139,00 €	



## Système Autoréglable (suite)

### Accessoires pour bouches autoréglables

	Code	Libellé	Cond.	Famille remise	Prix tarif HT	S
	11019023	Fût - Ø 125 mm ①	10	03	6,62 €	•
	11019024	Fût - Ø 116 mm ①	10	03	8,19 €	•
	11019025	Fût - Ø 100 mm ①	10	03	8,19 €	•
	11019050	Platine réno à griffes - RAL9003 ②	10	03	19,30 €	•
	11019054	Platine réno à vis - RAL9003 ③	33	03	13,40 €	•
	11012250	Manchette tôle mâle Ø 124 mm H40 pour BAP'SI	600	03	9,14 €	•

## GUIDE DE CHOIX ENTRÉES D'AIR

Type de logement	AUTO - Solution collective	
	Quantité en Séjour	Quantité en chambre
F1	2 x EA 45 - 11011580	-
F2 et F3	2 x EA 30 - 11011539	1 x EA 30 - 11011539
F4 et F5	2 x EA 45 - 11011580	1 x EA 30 - 11011539
F6 et F7	2 x EA 45 - 11011580	1 x EA 22 - 11011546

### Entrées d'air auto

	Code	Libellé	Cond.	Famille remise	Prix tarif HT	S
<b>ENTRÉES D'AIR AUTORÉGLABLES ACOUSTIQUES</b>						
	11011132	EA MOD 30 - Blanc - <b>37 dB</b>	10	04	20,40 €	•
	11011539	Kit EA30 Standard - Blanc - <b>37 dB</b>	10	04	22,50 €	•
	11011580	Kit EA45 - Blanc - <b>36 dB</b>	10	04	23,90 €	•
	11011546	Kit EA22 Standard - Blanc - <b>37 dB</b>	60	04	22,50 €	•

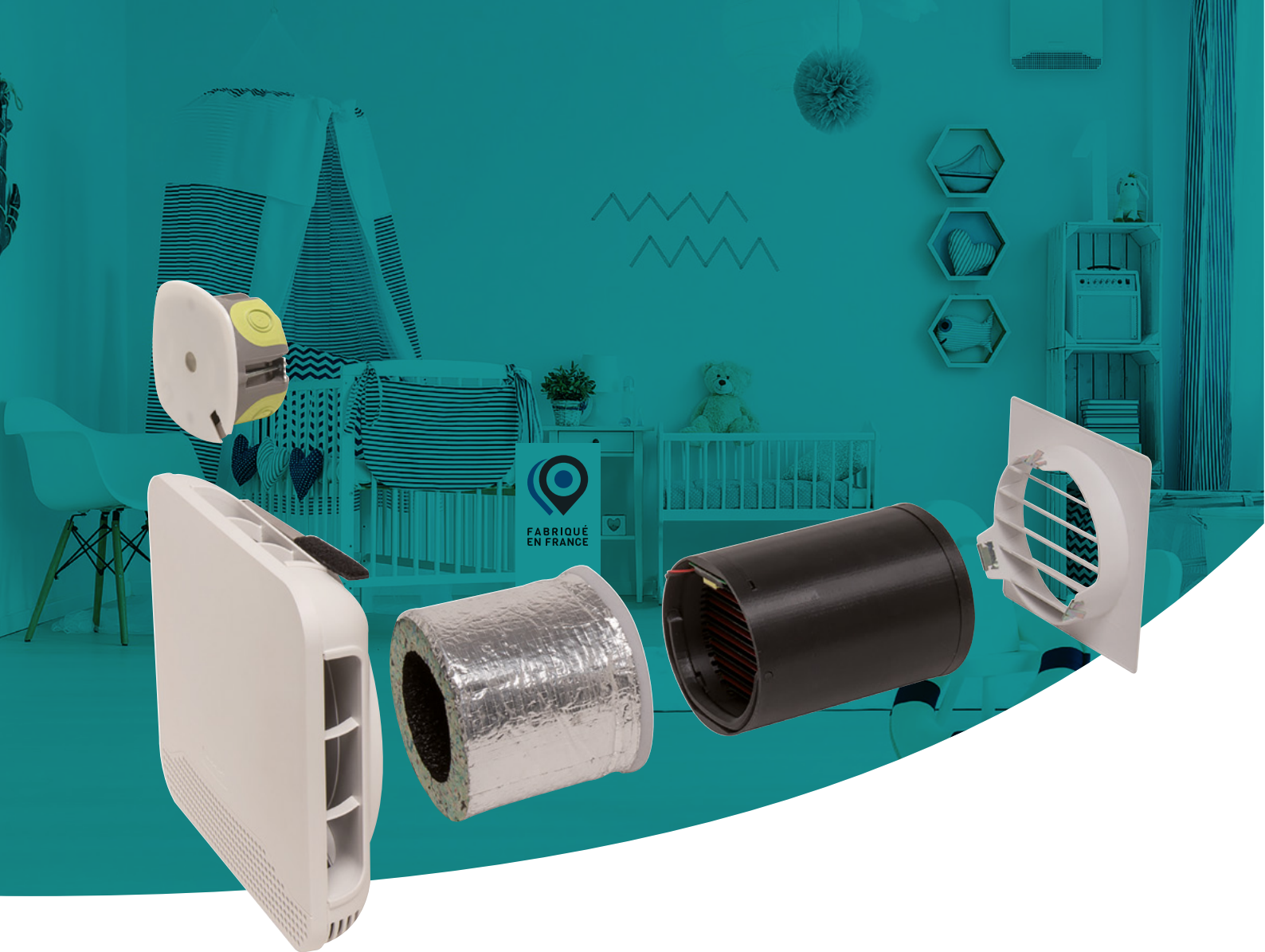

## ENTRÉES D'AIR

### Entrée d'air filtrante EHT<sup>2</sup>

## ENFIN UNE SOLUTION SIMPLE FLUX HOMOLOGUÉE QUI FAIT BARRAGE AUX POLLENS ET PARTICULES FINES !

- Jusqu'à 90 % des particules fines, pollens et bactéries : filtration à haute efficacité de l'air extérieur pour une amélioration durable de la qualité d'air intérieur
- Valorisation du bâtiment au travers de certification et de label type NF Habitat HQE, WELL ou Intairieur<sup>®</sup>
- Modulable selon les configurations de logement et vos besoins (possibilité d'équiper une ou plusieurs pièces)
- Fabriqué en France : contribution à une faible empreinte carbone
- Réponse aux exigences réglementaires : la première entrée d'air filtrante hygroréglable sous avis technique

Plus d'informations  
sur [aldes.fr/pro](https://aldes.fr/pro)

**aldes**  
Ventilation et confort thermique



# VENTILATION TERTIAIRE



- Guide de choix caissons de ventilation
- Bouches
- Entrées d'air
- Diffusion
- Grilles extérieures
- Clapets coupe-feu

**Pour une qualité de l'air intérieur optimale, compléter vos solutions de ventilation tertiaires avec un purificateur d'air**

**Alana™**

**Le purificateur d'air efficace avec le coût d'utilisation le plus bas du marché<sup>(1)</sup>**

Application dans les locaux tertiaires : bureaux, salle d'attente, salle de classe, magasin, chambre d'hôtel ou de maison de retraite, ...  
Pour plus de détails voir p. 14



(1) Coût par rapport aux purificateurs d'air embarquant d'autres technologies de purification pour un débit d'air identique (pas de filtre à changer et consommation à vitesse max de 10 W)



## Information

# LES DÉBITS AÉRAULIQUES DANS LES BÂTIMENTS TERTIAIRES

Les débits de ventilation pour les bâtiments tertiaires sont définis dans les règlements sanitaires départementaux en ce qui concerne les bâtiments recevant du public (écoles, commerces, salles de spectacles, etc.) et dans le code du travail pour les locaux accueillant des travailleurs.

### Quelles règles pour la ventilation en bâtiments tertiaires ?

On distingue les locaux à pollution spécifique des locaux à pollution non spécifique :

- Locaux à pollution non spécifique : pollution principalement due à la présence humaine, hors sanitaires. Exemples : bureaux, salles de réunion, salles de classe.
- Locaux à pollution spécifique : sanitaires, cuisines ou autres locaux dont la pollution n'est pas due à la seule présence humaine. Exemple : laboratoire.

Généralement l'air neuf est introduit dans les locaux à pollution non spécifique, transite par les pièces intermédiaires de circulation, puis est extrait dans les locaux à pollution spécifique : c'est le principe du balayage. Une attention particulière doit être portée à l'implémentation de la prise d'air neuf : elle ne doit pas permettre l'introduction d'air pollué.

Par exemple, voici la réglementation dans des locaux à pollution non spécifique (article 64.1 du RSDT) :

Désignation des locaux		Débit minimal d'air neuf par occupant (en m <sup>3</sup> /h)
Locaux de restauration	Cafés, bars, restaurants, cantines, salles à manger	22
Bureaux et locaux assimilés	Tels que locaux d'accueil, bibliothèques, bureaux de poste, banques	18
Classes, salles d'études	Ecoles maternelles, primaires et secondaires du premier cycle	15
Locaux de vente	Boutiques, supermarchés	22

### Les réponses Aldes pour moduler les débits d'air en fonction des besoins

Aldes dispose d'une offre complète de ventilation modulée par détection de présence, comptage (agito) ou détection de CO<sub>2</sub> qui permet de diminuer fortement les consommations énergétiques induites par le système de ventilation mécanique : chauffage, refroidissement et consommation électrique des unités de ventilation.

Pour en savoir plus, scannez ce QR code :



# PRÉSENTATION

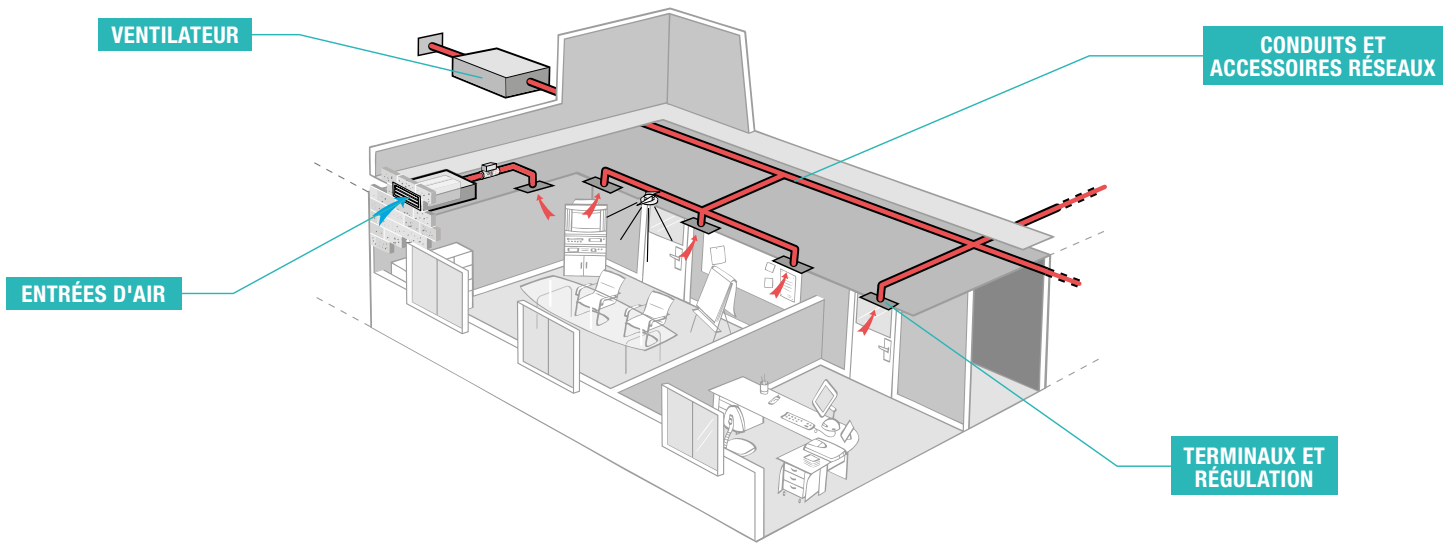

# CARACTÉRISTIQUES

## EasyVEC® Compact

L'offre de référence pour les petits débits en tertiaire

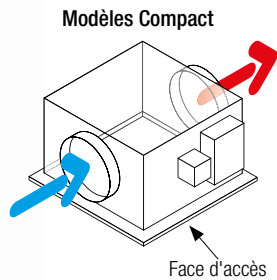
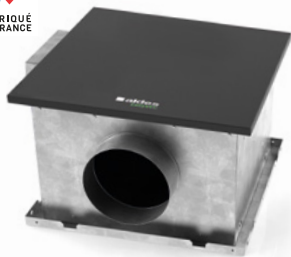

### Application

- Caisson de ventilation simple flux pour locaux tertiaires
- Extraction / insufflation d'air

### Description

- Pour mise en œuvre intérieur/extérieur - Combles, locaux techniques, toitures terrasse
- Version Compact : idéal faux plafonds

### Les + produit :

- Facile à sélectionner : une gamme unique et complète accompagnée du logiciel de sélection rapide selector poWair
- Facile à paramétrer : 1 télécommande intuitive pour un réglage rapide et précis (versions MW et MW+)
- Facile à entretenir : l'accès se fait par une face gris anthracite facilement identifiable pour une installation et une maintenance intuitives et simplifiées

# GUIDE DE CHOIX

		APPLICATION IDÉALE	MARCHÉ IDÉAL	FONCTION			
		Santé Enseignement Bureau Commerce 	Sanitaire Tertiaire 	RÉNOVATION 	NEUF 	INSUFFLATION 	EXTRACTION 
PERFORMANCE THERMIQUE	DÉBITS EN M³/H	<input checked="" type="checkbox"/>	<input type="checkbox"/>	<input checked="" type="checkbox"/>	<input type="checkbox"/>	<input checked="" type="checkbox"/>	<input checked="" type="checkbox"/>
☆☆ Consommation énergétique standard	300  3 000	<input checked="" type="checkbox"/>	<input type="checkbox"/>	<input checked="" type="checkbox"/>	<input type="checkbox"/>	<input checked="" type="checkbox"/>	<input checked="" type="checkbox"/>
☆☆☆ Faible consommation énergétique	300  3 000	<input checked="" type="checkbox"/>	<input type="checkbox"/>	<input checked="" type="checkbox"/>	<input type="checkbox"/>	<input checked="" type="checkbox"/>	<input checked="" type="checkbox"/>
☆☆☆☆ Très faible consommation énergétique	300  3 000	<input checked="" type="checkbox"/>	<input type="checkbox"/>	<input checked="" type="checkbox"/>	<input type="checkbox"/>	<input checked="" type="checkbox"/>	<input checked="" type="checkbox"/>

EasyVEC®, c'est aussi une très large plage de débit de 300 à 12 000 m³/h, du standard à la très basse consommation. Consultez notre catalogue tarif général ou rendez-vous sur [aldes.fr/pro](http://aldes.fr/pro)



## GUIDE DE CHOIX CAISSONS SIMPLE FLUX

	EasyVEC® Compact 300	EasyVEC® Compact 600	EasyVEC® Compact 1000	EasyVEC® Compact 2000	EasyVEC® Compact 3000
	100 à 300 m³/h	300 à 600 m³/h	600 à 1000 m³/h	1000 à 2000 m³/h	2000 à 3000 m³/h
	Ø 160 mm	Ø 200 mm	Ø 250 mm	Ø 315 mm	Ø 400 mm
Motorisation standard 1V*	11034548	11034549	11034550	11034551 (Soufflage uniquement)	11034540
Motorisation basse conso - Micro-watt Interrupteur de proximité inclus	11034596	11034597	11034598	11034599	11034543
Manchette d'aspiration	11094295	11094296	11094297	11094298	11094300
Manchette de refoulement	11025063	11025064	11025065	11025066	11025067
Piège à son	11094633	11094634	11094635	11094636	11094638
Sortie toiture STS	11030110	11030111	11030112	11030111	11030113
Alflex galva	11091805	11091806	11091807	11091808	11091810

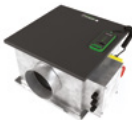

\*Conformité ErP : à associer avec un variateur 11086572 ou un potentiomètre 11024468 selon modèle.

### Caissons de ventilation



	Code	Libellé	Cond.	Famille remise	Prix tarif HT	S
<b>CAISSONS EXTRA PLAT - MOTORISATION STANDARD</b>						
	11034548	EasyVEC® Compact 300 1V	1	13	537,00 €	•
	11034549	EasyVEC® Compact 600 1V	1	13	616,00 €	•
	11034550	EasyVEC® Compact 1000 1V	1	13	1 051,00 €	•
	11034551	EasyVEC® Compact 2000 1V	1	13	1 629,00 €	
	11034540	EasyVEC® Compact 3000 1V	1	13	2 395,00 €	
	11086572	Variateur électrique Mono 1.5A pour EasyVEC® Compact 300 à 600 m³/h	10	07	117,00 €	•
	11024468	Potentiomètre pour EasyVEC® Compact 1000, 2000 et 3000	10	13	70,10 €	
	<b>CAISSONS EXTRA PLAT - MOTORISATION BASSE CONSOMMATION MW</b>					
	11034596	EasyVEC® Compact 300 MW IP	1	13	1 529,00 €	
	11034597	EasyVEC® Compact 600 MW IP	1	13	1 666,00 €	
	11034598	EasyVEC® Compact 1000 MW IP	1	13	2 265,00 €	
	11034599	EasyVEC® Compact 2000 MW IP	1	13	2 535,00 €	
	11034543	EasyVEC® Compact 3000 MW IP	1	13	3 728,00 €	

Au-delà de 3 000 m³/h, consulter notre catalogue tarif général ou rendez-vous sur [aldes.fr/pro](http://aldes.fr/pro).



### Accessoires pour caissons de ventilation

	Code	Libellé	Cond.	Famille remise	Prix tarif HT	S
<b>MANCHETTES SOUPLES D'ASPIRATION M0</b>						
	11094295	MS PRO V2 - Ø 160 mm	1	22	62,10 €	•
	11094296	MS PRO V2 - Ø 200 mm	1	22	71,90 €	
	11094297	MS PRO V2 - Ø 250 mm	1	22	88,30 €	•
	11094298	MS PRO V2 - Ø 315 mm	1	22	108,00 €	•
	11094300	MS PRO V2 - Ø 400 mm	1	22	139,00 €	
<b>MANCHETTES REFOULEMENT M0</b>						
	11025063	Kit manchette refoulement M0 - Ø 160 mm	25	13	52,50 €	•
	11025064	Kit manchette refoulement M0 - Ø 200 mm	25	13	59,20 €	•
	11025065	Kit manchette refoulement M0 - Ø 250 mm	20	13	66,80 €	•
	11025066	Kit manchette refoulement M0 - Ø 315 mm	15	13	75,40 €	•
	11025067	Kit manchette refoulement M0 - Ø 400 mm	10	13	95,10 €	





## Accessoires pour caissons de ventilation (suite)

PIÈGES À SON OCTA À JOINTS					
	11094633	OCTA Ø 160 mm + joint	11	22	183,00 €
	11094634	OCTA Ø 200 mm + joint	9	22	222,00 €
	11094635	OCTA Ø 250 mm + joint	6	22	238,00 €
	11094636	OCTA Ø 315 mm + joint	2	22	282,00 €
	11094638	OCTA Ø 400 mm + joint	1	22	505,00 €
ACCESSOIRES POUR CAISSONS					
	11034433	Lot 4 sangles EasyVEC® Compact	10	13	111,00 €
	11056196	Inter proxim. MONO 0,9 KW	100	07	141,00 €
	11034385	Lot 4 amortisseurs 40/45 pour Compact 300/600 standard	150	06	37,40 €
	11034386	Lot 4 amortisseurs 40/60 pour Compact 1 000 à 3 000 standard	1	06	64,30 €
	11086572	Variateur électrique MONO 1,5A pour modèles 300 à 1 000	10	07	117,00 € •
	11024468	Potentiomètre moteur EC 0-10V 20K pour modèle 2 000 et 3 000 ①	10	13	70,10 €

## Entrées d'air autoréglables

Code	Libellé	Cond.	Famille remise	Prix tarif HT	S
ENTRÉES D'AIR AUTORÉGLABLES STANDARD 33DB					
	11011568	Kit EMMA 33dB - Blanc	10	04	7,88 € •
	11011510	EMMA - Blanc	10	04	5,78 €
ACCESSOIRES POUR CAISSONS					
	11011132	EA MOD 30 - Blanc	10	04	20,40 € •
	11011539	Kit EA30 STD - Blanc 37dB	10	04	22,50 € •
	11011580	Kit EA45 - Blanc	10	04	23,90 € •

## Bouches autoréglables

Code	Libellé	Cond.	Famille remise	Prix tarif HT	S
BAP'SI SIMPLE DÉBIT SANITAIRE MODULO (possibilité de régler le débit)					
	11019090	BAP'SI S1-Modulo Ø 125 mm (15-20-30 m³/h)	10	03	26,90 € •
	11019091	BAP'SI S2-Modulo Ø 125 mm (30-45-60 m³/h)	10	03	26,90 € •
	11019094	BAP'SI S1-Modulo sans fût (15-20-30m³/h)	10	03	22,10 € •
BAP'SI SIMPLE DÉBIT SANITAIRE STANDARD					
	11019003	BAP'SI 15 - Ø 125 mm	10	03	26,90 € •
	11019004	BAP'SI 30 - Ø 125 mm	10	03	26,90 € •
	11019005	BAP'SI 45 - Ø 125 mm	5	03	26,90 € •
	11019006	BAP'SI 60 - Ø 125 mm	5	03	26,90 € •
BAP'SI SIMPLE DÉBIT SANITAIRE SANS FÛT					
	11019007	BAP'SI 15 sans fût	5	03	22,10 € •
	11019008	BAP'SI 30 sans fût	10	03	22,10 € •
BAP'SI TWIN					
	11019185	BAP'SI TWIN 15 Ø 125 mm - Blanc	5	03	29,80 €
	11019186	BAP'SI TWIN 30 Ø 125 mm - Blanc	5	03	29,80 €
	11019187	BAP'SI TWIN 45 Ø 125 mm - Blanc	5	03	29,80 €
	11019188	BAP'SI TWIN 60 Ø 125 mm - Blanc - Modulo	5	03	29,80 €
	11019189	BAP'SI TWIN 75 Ø 125 mm - Blanc	5	03	29,80 €
	11019190	BAP'SI TWIN 90 Ø 125 mm - Blanc	5	03	29,80 €
	11019191	BAP'SI TWIN 100 Ø 125 mm - Blanc - Modulo	5	03	37,50 €
	11019192	BAP'SI TWIN 120 Ø 125 mm - Blanc	5	03	37,50 €
	11019193	BAP'SI TWIN 150 Ø 125 mm - Blanc	5	03	37,50 €
	11019200	BAP'SI TWIN soufflage sans fût - Blanc	5	03	24,00 €

## Accessoires pour bouches autoréglables

	Code	Libellé	Cond.	Famille remise	Prix tarif HT	S
<b>RACCORDEMENTS DES BOUCHES À LA COLONNE</b>						
	11012220	Manchette épaulement - Ø 125 mm H60	55	03	9,14 €	•
	11053972	Manchon placo Ø 125 mm - gorge L100	36	10	13,50 €	•
	11015001	Renvoi de cordelette	10	03	3,15 €	•
	11019023	Fût - Ø 125 mm ①	10	03	6,62 €	•
	11019024	Fût - Ø 116 mm ①	10	03	8,19 €	•
	11019025	Fût - Ø 100 mm ①	10	03	8,19 €	•
	11019050	Platine réno à griffes - RAL9003 ②	10	03	19,30 €	•
	11019054	Platine réno à vis - RAL9003 ③	33	03	13,40 €	•
	11019429	Anneau phonique - Ø 125 mm	5	03	15,80 €	•
	11091823	3M ALFLEX Alu Compact - Ø 125 mm	15	22	36,10 €	•

## Diffusion d'air

	Code	Libellé	Cond.	Famille remise	Prix tarif HT	S
<b>ColorLINE® - GRILLE PLASTIQUE DESIGN</b>						
	11022156	Kit ColorLINE® - Blanc - Ø 80 mm	18	01	25,40 €	•
	11022157	Kit ColorLINE® - Blanc - Ø 125 mm	18	01	31,30 €	•
<b>SÉRIE BIM2 - Petits terminaux fixes métalliques (300 : soufflage positionnement mural - Reprise murale ou plafond / 320 : soufflage plafond)</b>						
	11052292	BIM2 300 - Blanc - Ø 125 mm ①	16	10	87,60 €	
	11052293	BIM2 300 - Blanc - Ø 160 mm ①	9	10	96,90 €	
	11052294	BIM2 300 - Blanc - Ø 200 mm ①	12	10	121,00 €	
	11052297	BIM2 320 - Blanc - Ø 125 mm ②	16	10	87,60 €	•
	11052298	BIM2 320 - Blanc - Ø 160 mm ②	9	10	96,90 €	
	11052299	BIM2 320 - Blanc - Ø 200 mm ②	12	10	121 €	
	11053352	Manchette BIM - Ø 125 mm	20	10	16,00 €	
	11053353	Manchette BIM - Ø 160 mm	36	10	20,90 €	
	11053354	Manchette BIM - Ø 200 mm	27	10	22,20 €	
	<b>SERIE SR 135 - PETITS TERMINAUX RÉGLABLES</b>					
	11052278	SR 135 Ø 125 mm - S/E acoustique RAL 9003	1	10	29,00 €	
	11052279	SR 135 Ø 160 mm - S/E acoustique RAL 9003	1	10	39,90 €	
	11052280	SR 135 Ø 200 mm - S/E acoustique RAL 9003	1	10	46,00 €	
<b>ACCESSOIRES POUR SR 135</b>						
	11053972	Manchon placo Ø 125 mm - gorge L100 pour SR 135	36	10	13,50 €	
	11053973	Manchon placo Ø 160 mm - gorge L100 pour SR 135	24	10	17,60 €	
	11053974	Manchon placo Ø 200 mm - gorge L100 pour SR 135	14	10	22,20 €	
<b>MODULES DE RÉGULATION MR Ø 125 mm - Produit prêt à installer : aucun réglage à faire</b>						
	11016253	MR Mono Ø 125 mm / 30 m³	48	11	40,10 €	•
	11016254	MR Mono Ø 125 mm / 45 m³	48	11	40,10 €	•
	11016256	MR Mono Ø 125 mm / 60 m³	48	11	40,10 €	•
	11016262	MR Mono Ø 125 mm / 90 m³	48	11	40,10 €	
<b>MODULES DE RÉGULATION MR Ø 160 mm - Produit prêt à installer : aucun réglage à faire</b>						
	11016281	MR Mono Ø 160 mm / 120 m³	28	11	57,60 €	•
	11016284	MR Mono Ø 160 mm / 150 m³	28	11	57,60 €	•
	11016287	MR Mono Ø 160 mm / 180 m³	28	11	57,60 €	•
	11016289	MR Mono Ø 160 mm / 200 m³	28	11	57,60 €	
<b>MODULES DE RÉGULATION MR Ø 200 mm - Produit prêt à installer : aucun réglage à faire</b>						
	11016294	MR Mono Ø 200 mm / 250 m³	15	11	85,20 €	
	11016296	MR Mono Ø 200 mm / 300 m³	15	11	85,20 €	
	11016298	MR Mono Ø 200 mm / 350 m³	15	11	85,20 €	
	11016299	MR Mono Ø 200 mm / 400 m³	30	11	85,20 €	

Diffusion d'air (suite)

	Code	Libellé	Cond.	Famille remise	Prix tarif HT	S
<b>MODULES DE RÉGULATION MULTIDÉBIT MR MODULO : Seulement 1 produit pour couvrir plusieurs débits</b>						
	11016309	MR Modulo Ø 125 mm / 15-85 m³	6	11	44,70 €	•
	11016310	MR Modulo Ø 125 mm / 100-190 m³	6	11	49,50 €	
	11016312	MR Modulo Ø 160 mm / 100-240 m³	6	11	64,30 €	
	11016313	MR Modulo Ø 200 mm / 225-400 m³	3	11	95,50 €	

Pour plus de diamètres et de débits voir catalogue général ou [aldes.fr/pro](http://aldes.fr/pro)

	Code	Libellé	Cond.	Famille remise	Prix tarif HT	S
<b>SÉRIE AC 102D : GRILLES ALUMINIUM À DOUBLE DÉFLECTION (SOUFFLAGE)</b>						
	11050577	AC 102D F3 200 x 100 CFG	20	10	49,20 €	
	11050579	AC 102D F3 300 x 100 CFG	20	10	59,60 €	
	11050583	AC 102D F3 300 x 150 CFG	20	10	65,60 €	
	11050584	AC 102D F3 400 x 150 CFG	20	10	77,90 €	

	Code	Libellé	Cond.	Famille remise	Prix tarif HT	S
<b>GD102 : GRILLE POUR CONDUIT CIRCULAIRE</b>						
	11050108	GD102 F1 325 x 75	25	10	59,40 €	
	11053969	Registre glissière inclinée pour GD102	28	10	40,50 €	

	Code	Libellé	Cond.	Famille remise	Prix tarif HT	S
<b>TWISTED : DIFFUSEUR À JET HÉLICOÏDAL (PLENUM INCLUS)</b>						
	11051163	Twisted 850W Ø 200 NLOG AXB 600 x 600 - Soufflage	8	10	343,00 €	
	11051164	Twisted 850W Ø 200 NLOG AXB 600 x 600 - Reprise	8	10	374,00 €	

Mesure de pression

	Code	Libellé	Cond.	Famille remise	Prix tarif HT	S
<b>MESURE DE PRESSION SUR LES INSTALLATIONS DE VENTILATION</b>						
	11090007	Manomètre électronique	10	10	874,00 €	

Grilles extérieures

	Code	Libellé	Cond.	Famille remise	Prix tarif HT	S
<b>SÉRIE AR 637 : GRILLE EXTÉRIÈRE CIRCULAIRE ALUMINIUM</b>						
	11052240	AR 637 F0 - Ø 125 mm CFG	120	10	146,00 €	
	11052241	AR 637 F0 - Ø 160 mm CFG	120	10	157,00 €	•
	11052242	AR 637 F0 - Ø 200 mm CFG	100	10	179,00 €	
	11052243	AR 637 F0 - Ø 250 mm CFG	80	10	221,00 €	

	Code	Libellé	Cond.	Famille remise	Prix tarif HT	S
<b>SÉRIE AWA 251 ALUMINIUM</b>						
	11052039	AWA 251 300 x 300 CFG	90	10	116,00 €	•
	11053757	MTF3 300 x 300/ Ø 160 mm Plenum PA CFG	20	10	86,00 €	•
	11052032	AWA 251 200 x 200 CFG	60	10	67,90 €	
	11052090	AWA 251 250 x 250 CFG	10	10	89,50 €	
	11052045	AWA 251 400 x 400 CFG	25	10	184,00 €	
	11052154	AWA 251 450 x 450 CFG	7	10	228,00 €	
	11052052	AWA 251 500 x 500 CFG	20	10	271,00 €	

	Code	Libellé	Cond.	Famille remise	Prix tarif HT	S
<b>SÉRIE AG 638 ALUMINIUM - PETITES DIMENSIONS</b>						
	11052011	AG 638 200x200 F1 CFG	10	10	75,20 €	
	11052012	AG 638 300x300 F1 CFG	10	10	128,00 €	

	Code	Libellé	Cond.	Famille remise	Prix tarif HT	S
<b>SÉRIE AG 639 ALUMINIUM - GRANDES DIMENSIONS</b>						
	11052283	AG 639 F1 600 x 600 CFG	10	10	255,00 €	
	11052286	AG 639 F1 800 x 800 CFG	10	10	383,00 €	

Réseaux et accessoires de pose : voir section RÉSEAUX à partir de la page 77.

## Clapets coupe-feu

	Code	Libellé	Cond.	Famille remise	Prix tarif HT	S
	CLAPETS COUPE FEU ISONE® 2.1 CIRCULAIRE AUTO-COMMANDÉS					
	11043346	ISONE® 2.1 FTE70 - Ø 125 mm STOCK CFG	1	35	182,80 €	
	11043347	ISONE® 2.1 FTE70 - Ø 160 mm STOCK CFG	1	35	187,10 €	
	11043348	ISONE® 2.1 FTE70 - Ø 200 mm STOCK CFG	1	35	202,40 €	
	11043349	ISONE® 2.1 FTE70 - Ø 250 mm STOCK CFG	1	35	213,30 €	
	11043371	ISONE® 2.1 FTE70 - Ø 315 mm STOCK CFG	1	35	244,70 €	

Retrouvez toute la réglementation des clapets coupe-feu dans le Catalogue Général ALDES 2023 ou sur [aldes.fr/pro](http://aldes.fr/pro)

## CENTRALES DE TRAITEMENT D'AIR

## Application

- Commerces
- Enseignement
- Bureaux
- Santé
- Hôtellerie et restauration

Pour chaque besoin, nous vous proposons la centrale de traitement d'air adaptée. Rendez-vous sur [aldes.fr/pro](http://aldes.fr/pro) pour découvrir nos gammes.



VEX500-C4

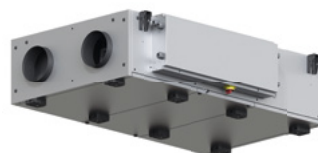

VEX300T

CX3000  
Disponible en mai 2023DEX3000  
Disponible en mars 2023





# RÉSEAUX ET ACCESSOIRES DE POSE



- **Conduits rigides galva**
- **Accessoires galva à joints**
- **Accessoires galva standards**
- **Conduits semi-rigides**
- **Accessoires et ingrédients de pose**

## L'offre CONDUITS et ACCESSOIRES

- 100 % des accessoires étiquetés
- Des colisages par quantités garantis pour éviter le vrac
- Les accessoires phares en bords retournés



## GUIDE DE CHOIX

Guide de choix diamètre en fonction du débit :

	180 m³/h max	300 m³/h max	450 m³/h max	700 m³/h max	1100 m³/h max
	Ø 125 mm	Ø 160 mm	Ø 200 mm	Ø 250 mm	Ø 315 mm
Barre Galva Standard	11091243	11091245	11091246	11091247	11091248

## Conduits galva rigides



	Code	Libellé	Cond.	Famille remise	Prix tarif HT	S
	11091243	BS Galva 3M - Ø 125 mm	78	22	53,10 €	•
	11091245	BS Galva 3M - Ø 160 mm	40	22	67,70 €	•
	11091246	BS Galva 3M - Ø 200 mm	28	22	90,50 €	•
	11091247	BS Galva 3M - Ø 250 mm	15	22	122,00 €	•
	11091248	BS Galva 3M - Ø 315 mm	8	22	152,00 €	•

## Gamme d'accessoires galva à joints



### Description :

- Facilité de mise en œuvre et rapidité de montage
- Solution saine : pas de mastic à utiliser
- Etanchéité classe D selon la norme EN 12 237

	Code	Libellé	Cond.	Famille remise	Prix tarif HT	S
<b>TÉS ÉQUERRE</b>						
	11098002	Té Galva + joint - Ø 125/125 mm	28	22	29,10 €	•
	11098005	Té Galva + joint - Ø 160/160 mm	16	22	42,50 €	•
	11098006	Té Galva + joint - Ø 160/125 mm	18	22	32,20 €	•
	11098008	Té Galva + joint - Ø 200/200 mm	36	22	52,40 €	
	11098009	Té Galva + joint - Ø 200/160 mm	48	22	49,00 €	
	11098010	Té Galva + joint - Ø 200/125 mm	12	22	37,90 €	
	11098011	Té Galva + joint - Ø 250/250 mm	18	22	68,10 €	
	11098012	Té Galva + joint - Ø 250/200 mm	22	22	59,00 €	
	11098013	Té Galva + joint - Ø 250/160 mm	24	22	53,60 €	
	11098014	Té Galva + joint - Ø 250/125 mm	34	22	39,60 €	
	11098015	Té Galva + joint - Ø 315/315mm	10	22	113,00 €	
	11098016	Té Galva + joint - Ø 315/250 mm	12	22	98,00 €	
	11098017	Té Galva + joint - Ø 315/200 mm	14	22	74,90 €	
11098018	Té Galva + joint - Ø 315/160 mm	16	22	71,40 €		
11098019	Té Galva + joint - Ø 315/125 mm	16	22	49,00 €		
<b>COUDES 45°</b>						
	11098122	Coude 45° Galva + joint Ø 125 mm embouti	225	22	22,30 €	•
	11098123	Coude 45° Galva + joint Ø 160 mm embouti	115	22	32,10 €	•
	11098124	Coude 45° Galva + joint Ø 200 mm embouti	72	22	36,30 €	•
	11098125	Coude 45° Galva + joint Ø 250 mm	27	22	44,10 €	•
	11098126	Coude 45° Galva + joint Ø 315 mm	14	22	83,60 €	

## Accessoires à joints galva (suite)

	Code	Libellé	Cond.	Famille remise	Prix tarif HT	S
<b>COUDES 90°</b>						
	11098142	Coude 90° Galva + joint Ø 125 mm embouti	135	22	24,50 €	•
	11098143	Coude 90° Galva + joint Ø 160 mm embouti	65	22	39,40 €	•
	11098144	Coude 90° Galva + joint Ø 200 mm embouti	40	22	43,40 €	•
	11098145	Coude 90° Galva + joint Ø 250 mm	18	22	65,50 €	•
	11098146	Coude 90° Galva + joint Ø 315 mm	8	22	103,00 €	•
<b>RM - RACCORD MÂLE</b>						
	11098162	RM Galva + joint Ø 125 m	90	22	10,40 €	•
	11098163	RM Galva + joint Ø 160 mm	55	22	11,90 €	•
	11098164	RM Galva + joint Ø 200 mm	57	22	13,20 €	•
	11098165	RM Galva + joint Ø 250 mm	36	22	15,70 €	•
	11098166	RM Galva + joint Ø 315 mm	12	22	21,40 €	•
<b>RCC - RACCORD CONIQUE CONCENTRIQUE</b>						
	11098184	RCC Galva + joint Ø 160/125 mm	75	22	21,90 €	•
	11098186	RCC Galva + joint Ø 200/160 mm	24	22	25,50 €	•
	11098189	RCC Galva + joint Ø 250/200 mm	32	22	31,00 €	•
<b>BMJ - BOUCHON MÂLE À JOINT</b>						
	11098215	BMJ Galva - Ø 125 mm	60	22	18,00 €	•
	11098216	BMJ Galva - Ø 160 mm	40	22	19,60 €	
	11098217	BMJ Galva - Ø 200 mm	50	22	22,20 €	
	11098218	BMJ Galva - Ø 250 mm	22	22	28,40 €	
	11098219	BMJ Galva - Ø 315 mm	16	22	70,80 €	
<b>PEC - PIQUAGE EQUERRE CIRCULAIRE</b>						
	11098261	PEC Galva + joint Ø 125/125 mm	40	22	12,50 €	•
	11098262	PEC Galva + joint Ø 125/160 mm	50	22	12,50 €	•
	11098263	PEC Galva + joint Ø 125/200 mm	52	22	12,50 €	•
<b>CP 2A - CAISSON PIQUAGE</b>						
	11098080	CP 2A Galva - Ø 125/200 mm + joint	30	22	109,00 €	
	11098081	CP 2A Galva - Ø 160/250 mm + joint	20	22	147,00 €	
	11098082	CP 2A Galva - Ø 200/315 mm + joint	10	22	179,00 €	
<b>CRE - COLLECTEUR RACCORD ÉTAGE</b>						
	11098050	CRE Galva - Ø 125 1/125 mm + joint	90	22	36,00 €	
	11098053	CRE Galva - Ø 160 1/125 mm + joint	60	22	37,00 €	
	11098055	CRE Galva - Ø 160 1-2/125 mm + joint	48	22	52,10 €	
	11098057	CRE Galva - Ø 200 1/125 mm + joint	40	22	39,60 €	
	11098059	CRE Galva - Ø 200 1-2/125 mm + joint	30	22	56,60 €	

## Gamme d'accessoires standard



### Description :

- Etanchéité à réaliser par l'ajout de mastic et/ou de bande à trous

	Code	Libellé	Cond.	Famille remise	Prix tarif HT	S
<b>RM - RACCORD MÂLE</b>						
	11093041	RM Galva - Ø 80 mm	100	22	5,44 €	•
	11093043	RM Galva - Ø 125 mm	90	22	5,01 €	•
	11093045	RM Galva - Ø 160 mm	55	22	5,01 €	•
	11093046	RM Galva - Ø 200 mm	57	22	5,55 €	•
	11093047	RM Galva - Ø 250 mm	36	22	6,51 €	•
	11093048	RM Galva - Ø 315 mm	12	22	7,68 €	•
<b>RF - RACCORD FEMELLE</b>						
	11093063	RF Galva - Ø 125 mm	90	22	8,00 €	•
	11093065	RF Galva - Ø 160 mm	50	22	8,86 €	•
	11093066	RF Galva - Ø 200 mm	54	22	9,07 €	•
	11093067	RF Galva - Ø 250 mm	24	22	11,60 €	•
	11093068	RF Galva - Ø 315 mm	60	22	14,00 €	•
<b>TÉ</b>						
	11093107	Té Galva - Ø 125/125 mm	28	22	21,30 €	•
	11093111	Té Galva - Ø 160/160 mm	14	22	30,10 €	•
	11093112	Té Galva - Ø 160/125 mm	18	22	25,20 €	•
	11093116	Té Galva - Ø 200/200 mm	36	22	35,80 €	•
	11093117	Té Galva - Ø 200/160 mm	32	22	30,90 €	
	11093118	Té Galva - Ø 200/125 mm	12	22	23,50 €	
	11093122	Té Galva - Ø 250/250 mm	18	22	53,70 €	
	11093123	Té Galva - Ø 250/200 mm	18	22	44,90 €	
	11093124	Té Galva - Ø 250/160 mm	19	22	39,80 €	
	11093125	Té Galva - Ø 250/125 mm	36	22	28,40 €	
	11093129	Té Galva - Ø 315/315 mm	27	22	98,00 €	
	11093130	Té Galva - Ø 315/250 mm	1	22	72,70 €	
	11093131	Té Galva - Ø 315/200 mm	12	22	63,60 €	
11093132	Té Galva - Ø 315/160 mm	1	22	50,10 €		
11093133	Té Galva - Ø 315/125 mm	14	22	51,40 €		
<b>COUDES 90°</b>						
	11093382	Coude 90° Galva - Ø 125 mm embouti	135	22	19,40 €	•
	11093383	Coude 90° Galva - Ø 160 mm embouti	65	22	29,10 €	•
	11093384	Coude 90° Galva - Ø 200 mm embouti	40	22	39,30 €	•
	11093385	Coude 90° Galva - Ø 250 mm embouti	18	22	53,40 €	•
	11093308	Coude 90° Galva - Ø 315 mm	8	22	63,80 €	•
<b>COUDES 45°</b>						
	11093389	Coude 45° Galva - Ø 125 mm embouti	225	22	15,60 €	•
	11093390	Coude 45° Galva - Ø 160 mm embouti	115	22	21,70 €	•
	11093391	Coude 45° Galva - Ø 200 mm embouti	72	22	27,10 €	•
	11093392	Coude 45° Galva - Ø 250 mm embouti	27	22	34,70 €	•
	11093348	Coude 45° Galva - Ø 315 mm	14	22	45,80 €	•



## Accessoires pour conduits rigides galva (suite)

	Code	Libellé	Cond.	Famille remise	Prix tarif HT	S
<b>BMF - BOUCHON MÂLE FEMELLE</b>						
	11093403	BFM Galva - Ø 125 mm	54	22	5,44 €	•
	11093405	BFM Galva - Ø 160 mm	25	22	5,87 €	•
	11093406	BFM Galva - Ø 200 mm	30	22	7,15 €	•
	11093407	BFM Galva - Ø 250 mm	15	22	8,86 €	•
	11093408	BFM Galva - Ø 315 mm	10	22	13,40 €	•
<b>RCC - RACCORD CONIQUE CONCENTRIQUE</b>						
	11093502	RCC Galva - Ø 125/80 mm	63	22	13,80 €	•
	11093503	RCC Galva - Ø 160/125 mm	75	22	16,70 €	•
	11093506	RCC Galva - Ø 200/160 mm	80	22	19,60 €	•
	11093507	RCC Galva - Ø 200/125 mm	56	22	24,30 €	•
	11093509	RCC Galva - Ø 250/200 mm	32	22	24,40 €	•
	11093510	RCC Galva - Ø 250/160 mm	32	22	29,10 €	•
	11093511	RCC Galva - Ø 250/125 mm	30	22	30,30 €	
	11093512	RCC Galva - Ø 315/250 mm	26	22	31,20 €	•
<b>RG - REGISTRE</b>						
	11094441	RG Galva - Ø 125 mm	25	22	34,00 €	
	11094442	RG Galva - Ø 160 mm	20	22	35,80 €	•
	11094443	RG Galva - Ø 200 mm	16	22	37,30 €	•
	11094444	RG Galva - Ø 250 mm	72	22	41,90 €	
	11094445	RG Galva - Ø 315 mm	40	22	48,90 €	
<b>PEC - PIQUAGE ÉQUERRE CIRCULAIRE</b>						
	11094541	PEC Galva - Ø 125/125 mm	40	22	8,22 €	•
	11094542	PEC Galva - Ø 125/150-160 mm	50	22	8,22 €	•
	11094543	PEC Galva - Ø 125/200 mm	52	22	8,22 €	•
<b>PEP - PIQUAGE ÉQUERRE SUR PLAT</b>						
	11094613	PEP Galva - Ø 125 mm	104	22	8,86 €	
	11094614	PEP Galva - Ø 160 mm	50	22	10,80 €	
	11094615	PEP Galva - Ø 200 mm	40	22	12,40 €	
	11094616	PEP Galva - Ø 250 mm	40	22	14,60 €	
	11094617	PEP Galva - Ø 315 mm	28	22	16,70 €	





## Conduits semi-rigides

	Code	Libellé	Cond.	Famille remise	Prix tarif HT	S
<b>CONDUIT SEMI-RIGIDE ALFLEX GALVA</b>						
	11091801	Longueur 3 m ALFLEX Galva - Ø 80 mm	27	22	49,50 €	
	11091802	Longueur 3 m ALFLEX Galva - Ø 100 mm	23	22	53,80 €	
	11091803	Longueur 3 m ALFLEX Galva - Ø 125 mm	13	22	55,80 €	•
	11091805	Longueur 3 m ALFLEX Galva - Ø 160 mm	9	22	80,70 €	
	11091806	Longueur 3 m ALFLEX Galva - Ø 200 mm	5	22	95,10 €	
	11091807	Longueur 3 m ALFLEX Galva - Ø 250 mm	4	22	208,00 €	
	11091808	Longueur 3 m ALFLEX Galva - Ø 315 mm	1	22	300,00 €	



	Code	Libellé	Cond.	Famille remise	Prix tarif HT	S
<b>CONDUIT SEMI-RIGIDE ALFLEX ALU</b>						
	11091821	3 m ALFLEX Alu compact - Ø 80 mm	40	22	30,70 €	•
	11091822	3 m ALFLEX Alu compact - Ø 100 mm	24	22	34,70 €	
	11091823	3 m ALFLEX Alu compact - Ø 125 mm	15	22	36,10 €	•
	11091825	3 m ALFLEX Alu compact - Ø 160 mm	10	22	50,20 €	•
	11091826	3 m ALFLEX Alu compact - Ø 200 mm	6	22	64,90 €	
	11091827	3 m ALFLEX Alu compact - Ø 250 mm	4	22	107,00 €	
	11091828	3 m ALFLEX Alu compact - Ø 315 mm	6	22	163,00 €	
	<b>LIAISON FLEXIBLE ÉTANCHE</b>					
	11091315	RT flexible C - Ø 125 mm - 10-30 cm	16	22	31,00 €	•
	11091316	RT flexible C - Ø 125 mm - 30-120 cm	8	22	42,10 €	•
	11018569	Manchette trident RT flexible	6	22	2,86 €	•
	11091347	Kit ALFLEX compact gaz - Ø 125 mm	50	22	58,80 €	•
<b>CONDUIT FLEXIBLE ALUMINIUM</b>						
	11091903	10 m Algaine Alu M0 - Ø 125 mm (raccordement piquage à la bouche en tertiaire)	160	22	68,30 €	•
	11091917	10 m Algaine Alu CALO. M0-M1 - Ø 125 mm (raccordement piquage à la bouche avec isolation thermique)	30	22	180,00 €	•
	11091932	10 m Algaine Alu INSO. M0-M1 - Ø 125 mm (raccordement piquage à la bouche avec atténuation phonique)	30	22	180,00 €	•

## Accessoires pour conduits semi-rigides galva

	Code	Libellé	Cond.	Famille remise	Prix tarif HT	S
<b>CU - COLLIERS UNIVERSELS ANTIVIBRATION</b>						
	11091060	CU isolé - Ø 125 mm	60	22	7,88 €	•
	11091059	CU isolé - Ø 160 mm	50	22	8,78 €	•
	11091058	CU isolé - Ø 200 mm	30	22	9,33 €	•
	11091057	CU isolé - Ø 250 mm	30	22	10,80 €	•
	11091056	CU isolé - Ø 315 mm	30	22	13,20 €	•
	<b>MANCHETTES SOUPLES : MS PRO (Étanche M0)</b>					
	11094295	MS PRO V2 - Ø 160 mm	1	22	62,10 €	•
	11094296	MS PRO V2 - Ø 200 mm	1	22	71,90 €	•
	11094297	MS PRO V2 - Ø 250 mm	1	22	88,30 €	•
	11094298	MS PRO V2 - Ø 315 mm	1	22	108,00 €	•
<b>RACCORDS SOUPLES</b>						
	11096932	Raccord souple - Ø 125 mm	25	22	32,70 €	
	11096933	Raccord souple - Ø 160 mm	25	22	31,50 €	
	11096934	Raccord souple - Ø 200 mm	25	22	34,00 €	
	11096935	Raccord souple - Ø 250 mm	25	22	38,30 €	
	11096936	Raccord souple - Ø 315 mm	25	22	41,60 €	
	<b>ACCESSOIRES DE POSE</b>					
	11091099	PST PTE platine 150 x 100	5	22	30,20 €	•
	11091148	Boîte de 500 vis - Ø 4,2 x 13 TCB carrée	6	22	26,00 €	•
	11094653	Sac de 10 CSF - Ø 125 mm	100	22	26,90 €	•
	11090046	JTD 0,25 m x 1 m x 4 mm	1000	22	15,80 €	•
	11090049	Rouleaux bande à trous 17 mm x 25 m	1	22	31,40 €	•
	11090054	JTD joint T. dalle adhésive EP5 220 mm x 25 ml <sup>1</sup>	42	22	190,00 €	•
<b>ACCESSOIRES D'ÉTANCHÉITÉ</b>						
	11091010	Rouleaux adhésif toile RAV 50 mm x 50 m	24	22	29,10 €	•
	11091013	Rouleaux adhésif Alu 50 mm x 50 m	1	22	23,30 €	•
	11091042	Rouleaux bande mastic Alu RAF 50 mm x 15 m	1	22	45,70 €	•
	11091077	Pot 1 kg mastic acrylique	6	22	23,60 €	•
	11091078	Pot 6 kg mastic acrylique	1	22	74,10 €	•

# SIMPLE FLUX

EasyHOME Hygro Classic  
 EasyHOME PureAIR Classic  
 EasyHOME Auto

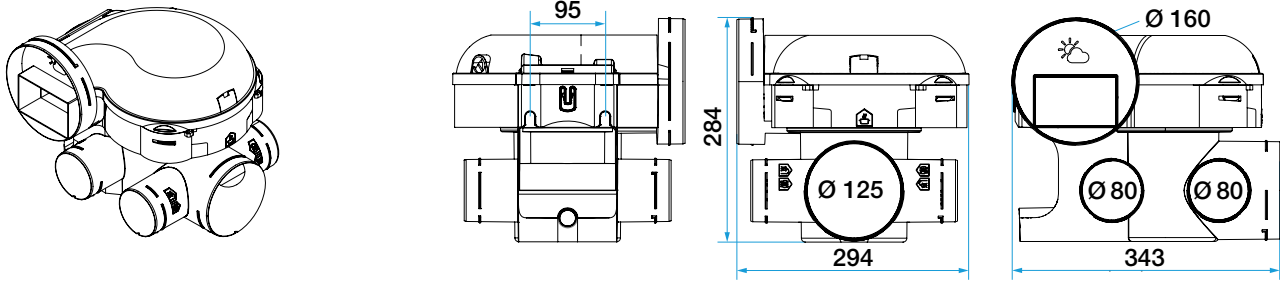

EasyHOME Hygro Premium MW et Premium HP+

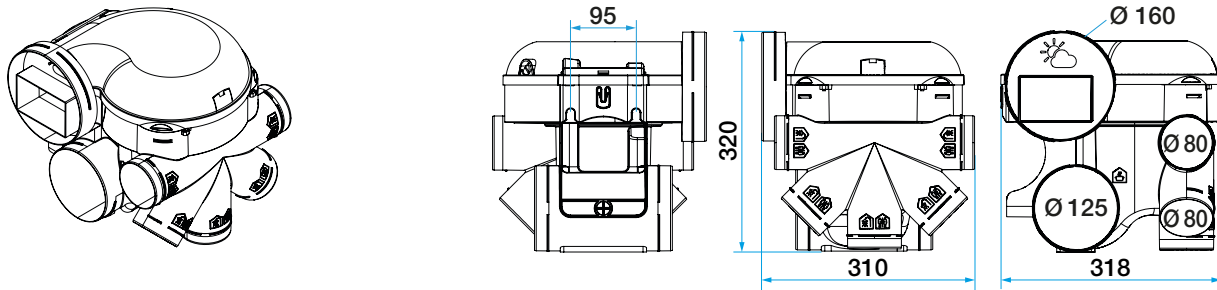

EasyHOME Hygro Compact Classic, Compact Premium  
 EasyHOME PureAIR Compact  
 EasyHOME Auto Compact

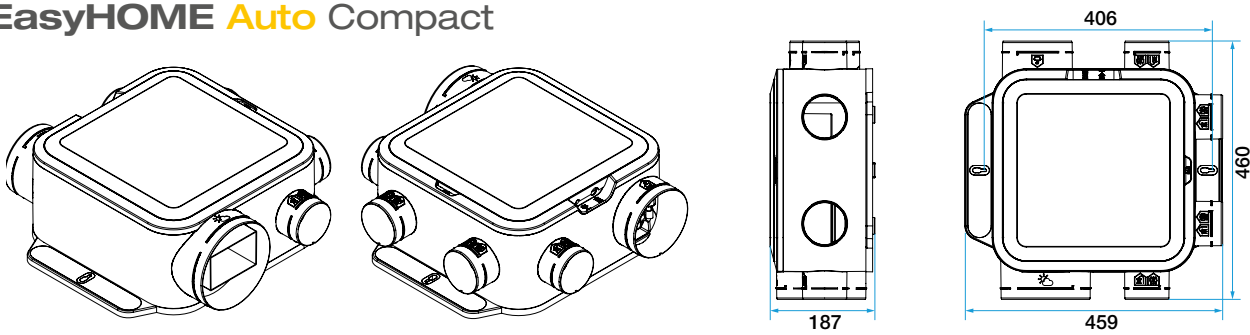

EasyHOME Hygro Compact Premium HP+

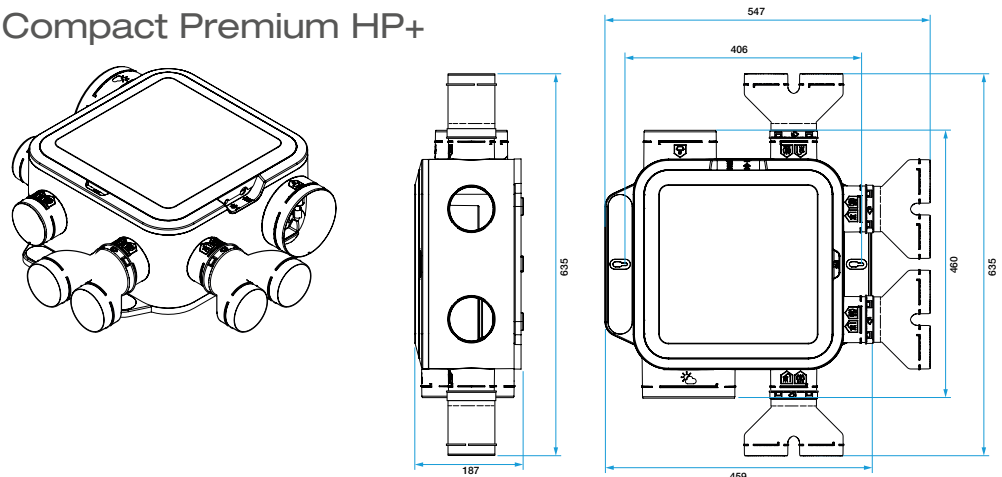

# DOUBLE FLUX

## Nano AIR

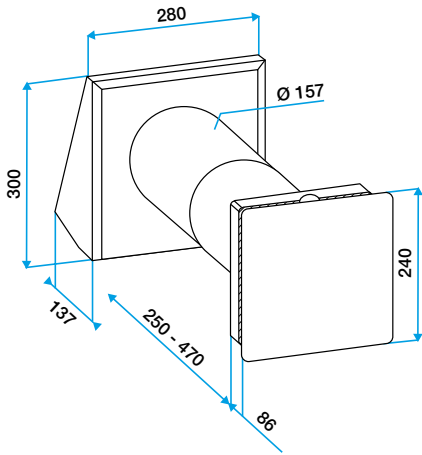

## Dee Fly® Modulo

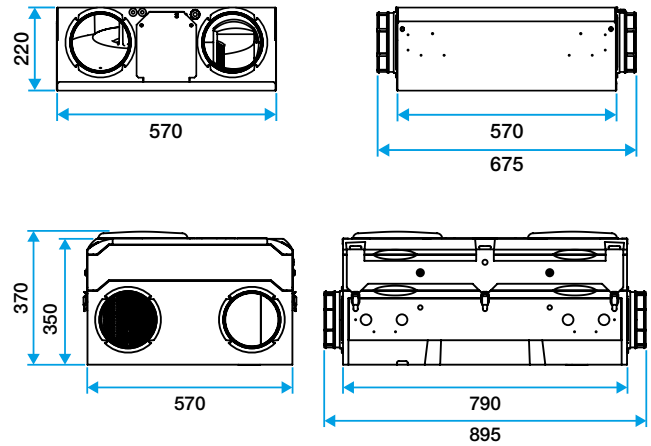

## InspirAIR® Top

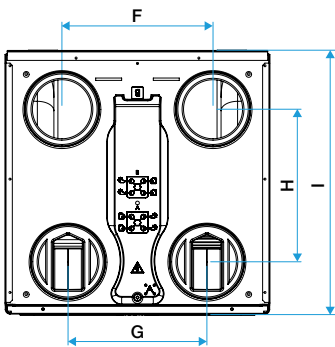

## InspirAIR® Top 210

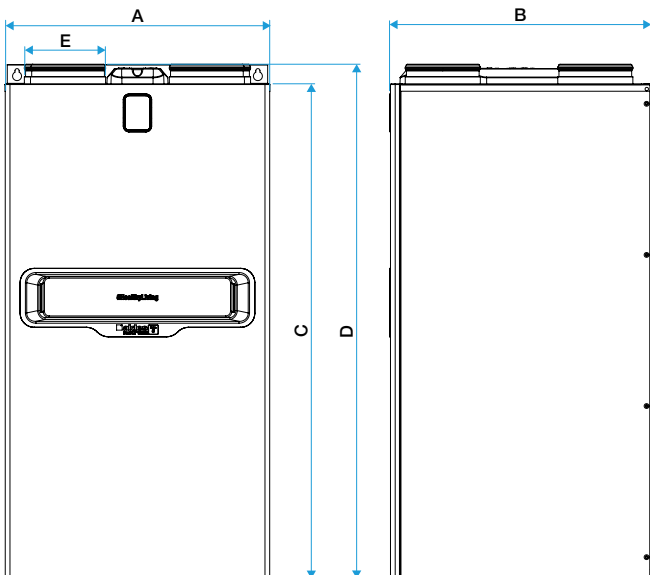
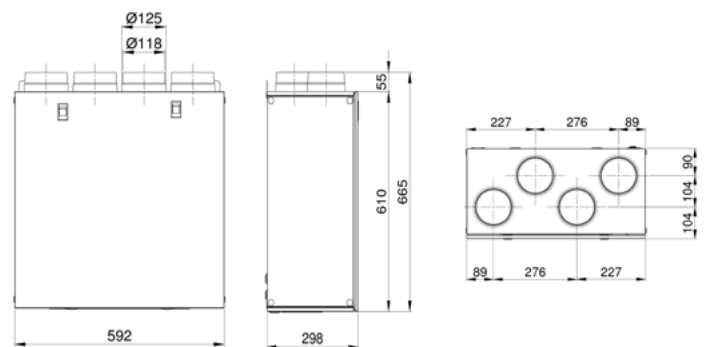

## InspirAIR® Side

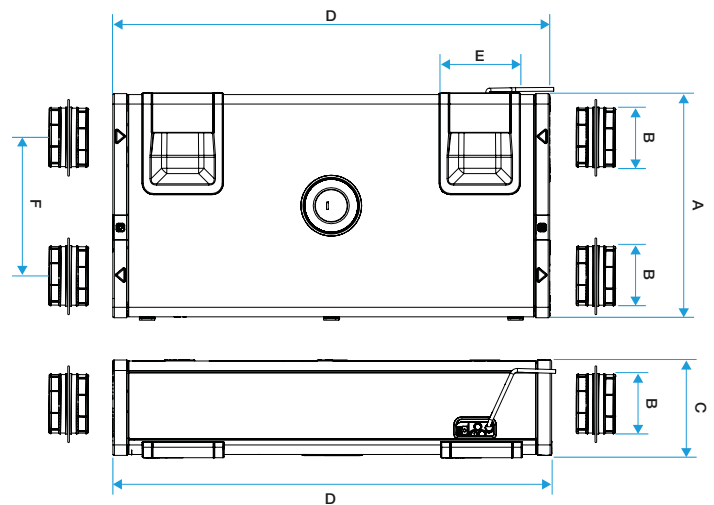

	A	B	C	D	E	F	G	H	I	Poids
InspirAIR® Top Classic	560	560	1045	1088	Ø 160	320	294	323	560	28 kg
InspirAIR® Top Premium										41 kg

	A	B	C	D	E	F	Poids
InspirAIR® Side Premium / Classic SC240	600	Ø 160	250	1150	215	365	30 kg
InspirAIR® Side Premium / Classic SC370	670	Ø 160	300	1150	215	420	34 kg

# CONFORT THERMIQUE

## T.Flow® Hygro+

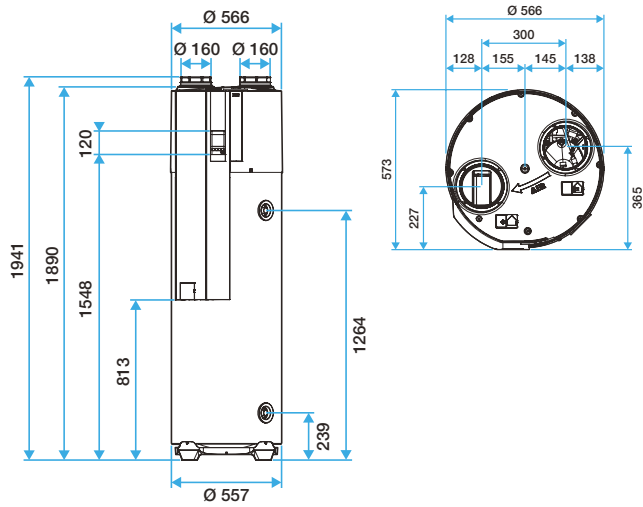

## T.Flow® Nano

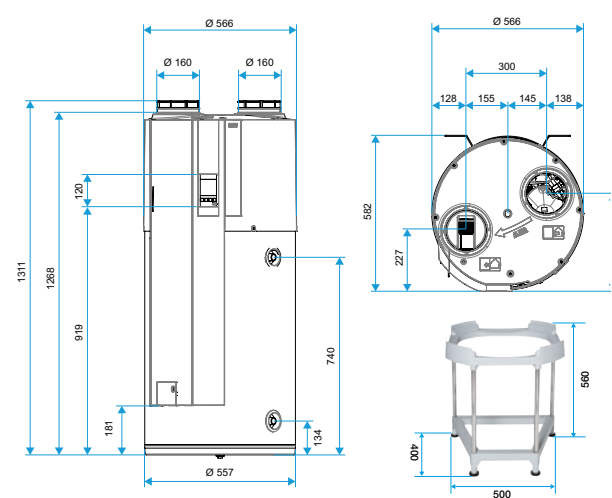

## T.One® AquaAIR

Unité intérieure (version Premium)

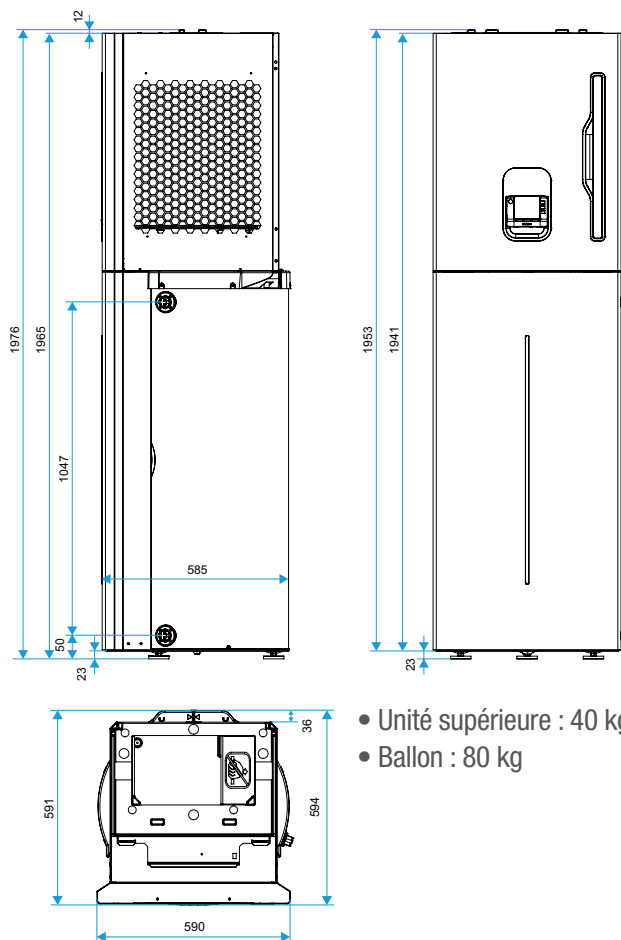

- Unité supérieure : 40 kg
- Ballon : 80 kg

Unité extérieure (pour les 3 modèles)

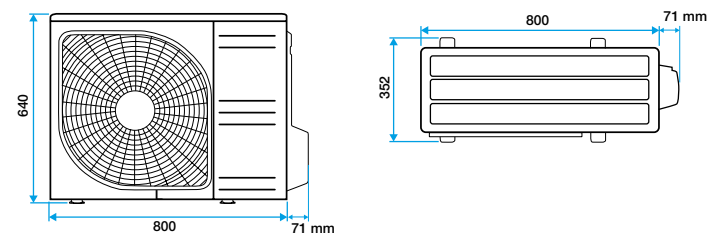

Modèle	04	05	06
H	640	640	640
L	800	800	800
P	352	352	352

# EASYVEC®

## EasyVEC® Compact (Tertiaire)

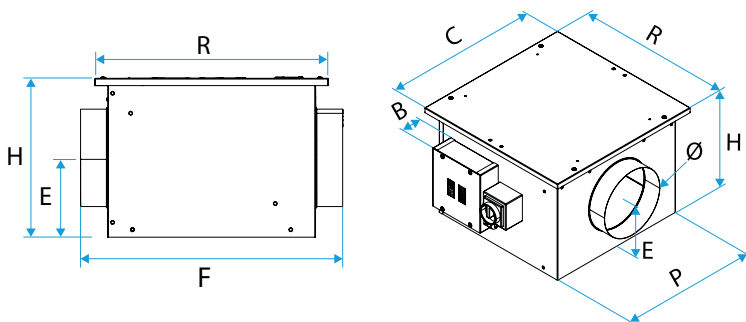

### EasyVEC® Compact 300 à 3 000

Modèle	R (mm)	H (mm)	C (mm)	C+B (mm)	Ø (mm)	Poids (kg)
300	432	277	432	469	160	9
600	482	327	482	519	200	12
1 000	532	352	532	569	250	14
2 000	582	352	582	620	315	20
3 000	694	492	694	792	400	28

R = Longueur ; H = Hauteur ; C = Largeur ; C + B = Largeur avec boîtier électrique ; Ø = Diamètre piquage.

## EasyVEC® C4 (Collectif)

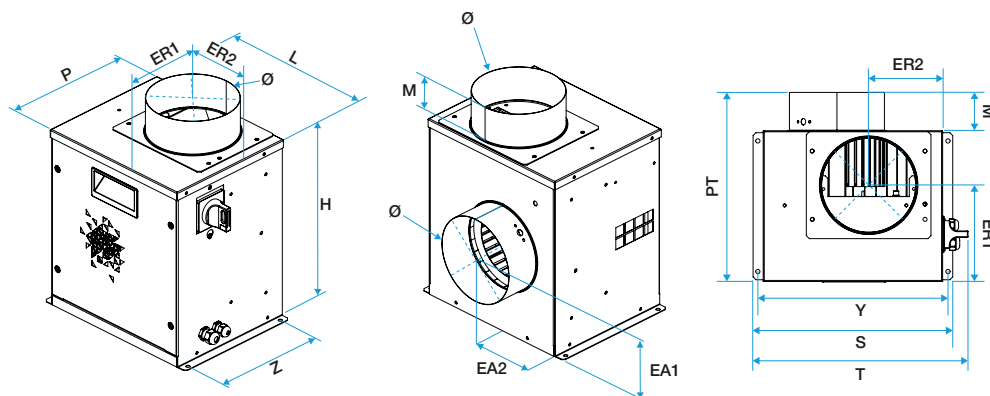

### EasyVEC® C4 standard 400 à 700

Modèle	P	L	H	Ø	HP	LT	HT	EA1	EA2	M	Y	Z	S	ER1	Poids
400	254	302	342	160	319	362	164	121,3	68	320	220	336	161,5	124	14
700	292,5	336	357,5	250	349	396	183	138	56,5	354	258,5	370	156	137	15,2

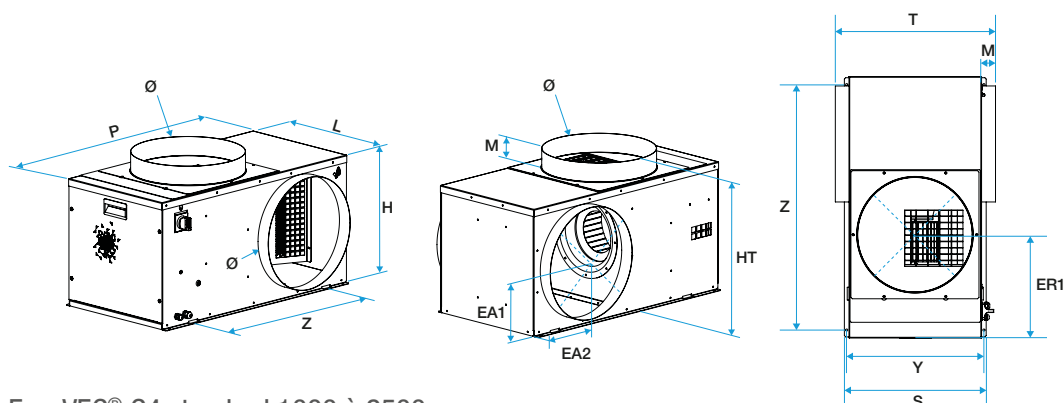

### EasyVEC® C4 standard 1000 à 2500

Modèle	P	L	H	Ø	LT	HT	EA1	EA2	M	Y	Z	S	ER1	Poids
1000	773	374	412,5	315	470,5	480	207	193,5	50	390,5	719,5	406,5	312	33
1500	773	374	412,5	315	470,5	480	207	193,5	50	390,5	719,5	406,5	312	33
2500	910,5	462	460	400	558	546	230,5	233	50	478	854,5	494	360	44

Autres dimensions : voir Catalogue Général Aldes ou [aldes.fr/pro](http://aldes.fr/pro)





# SOUTIEN FINANCIER À LA RÉNOVATION ÉNERGÉTIQUE : LES DIFFÉRENTS TYPES D'AIDES



## De quoi s'agit-il ?

MaPrimeRénov' est une aide pour la rénovation énergétique ouverte à tous. Lancée le 1er janvier 2020, elle remplace le crédit d'impôt pour la transition énergétique (CITE) et les aides de l'Agence nationale de l'Habitat (Anah) « Habiter mieux agilité ». Elle permet de financer des travaux d'amélioration de l'efficacité énergétique d'une maison individuelle ou d'un appartement en habitat collectif afin que leurs occupants puissent bénéficier d'un environnement intérieur plus sain, d'un plus grand confort, d'une réduction de la facture énergétique tout en émettant moins de gaz à effet de serre. MaPrimeRénov' c'est une prime forfaitaire dont le montant est fixé en euros, d'autant plus élevé :

- que le gain écologique des travaux est important;
- que les revenus des ménages sont bas.

Elle dépend aussi de la nature des travaux réalisés. Les bénéficiaires en connaissent le niveau avant de démarrer leur projet de rénovation. MaPrimeRénov' est versée en une fois après l'achèvement des travaux. Une avance de frais peut être accordée aux ménages très modestes afin d'aider à régler un acompte. Il est également possible de mandater un tiers (proche, artisan agréé...) pour bénéficier d'un accompagnement dans la démarche de rénovation et notamment le dépôt du dossier de demande de MaPrimeRénov'. Celui-ci s'effectue en ligne sur : [www.maprimerenov.gouv.fr](http://www.maprimerenov.gouv.fr)

## Quels sont les bénéficiaires éligibles ?

Dossier à déposer dès le 1<sup>er</sup> janvier 2021 avec effet rétroactif pour les travaux démarrés à compter du 1<sup>er</sup> octobre 2020 :

- les propriétaires occupants,
- les syndicats de copropriétaires.

Dossier à déposer dès le 1<sup>er</sup> juillet 2021 avec effet rétroactif pour les travaux démarrés à compter du 1<sup>er</sup> octobre 2020 :

- les propriétaires bailleurs,
- les usufruitiers,
- les titulaires (occupants et bailleurs) d'un droit d'usage et d'occupation (y compris en viager),
- les preneurs (occupants et bailleurs) d'un bail emphytéotique ou d'un bail à construction,
- les titulaires d'un contrat leur donnant vocation à l'attribution à terme de la propriété du logement,
- les propriétaires occupants en vertu d'une convention d'occupation à titre gratuit ou d'une convention de commodat signée devant un notaire (par exemple les associés d'une SCI répondant à ces critères).

## Quels travaux sont couverts ?

Les équipements individuellement éligibles doivent respecter des critères techniques détaillés ci-après.

Des forfaits sont également accessibles :

- «Rénovation globale», les travaux individuels et en copropriété doivent conduire à un gain énergétique minimal de 55% et 35% respectivement,
- «Bonus Bâtiment Basse Consommation» pour tous, le logement doit être classé en A ou en B sur l'étiquette énergie après travaux,
- «Bonus pour les travaux permettant de sortir du statut de passoire énergétique» pour tous, le logement doit être classé en F ou G sur l'étiquette énergie avant travaux et atteindre la classe E ou mieux après travaux.

Dans ce cadre, un audit énergétique doit obligatoirement être réalisé avant de lancer les travaux de rénovation. Une justification de la conformité des travaux aux recommandations de l'audit et à l'atteinte des objectifs de performance est demandée.

- Un forfait «Assistance à maîtrise d'ouvrage», ouverte à tous, est aussi possible afin d'être accompagné dans son projet.
- Le forfait «Rénovation globale » ne peut pas être cumulé avec les forfaits pour chaque action individuellement éligible de travaux.

## Type de logement visé :

Tous occupé à titre de résidence principale situé en France métropolitaine ou en Outre-mer, construit depuis plus de 2 ans.

## Produits Aldes éligibles :

Pour les ménages à revenus très modestes, modestes et intermédiaires

- **Chauffe-eau thermodynamique** (Aide de 1200, 800 et 400 euros pour les ménages aux ressources très modestes, modestes et intermédiaires respectivement) : **T.Flow® Hygro+ / T.Flow® Nano**,
- **Ventilation double-flux** (Aide de 2500, 2000 et 1500 euros pour les ménages aux ressources très modestes, modestes et intermédiaires respectivement) : **InspirAIR®, VEX500 C4**.

Pour tous les ménages :

Tous les équipements intégrés dans une rénovation globale (via MaPrimeRénov' forfait "Rénovation globale", "Bonus Bâtiment Basse Consommation", "Bonus sortie de passoire énergétique") sont éligibles aux forfaits. A compter du 1<sup>er</sup> avril 2023, les dispositifs de chauffage fonctionnant principalement aux énergies fossiles seront exclus des forfaits "Rénovation globale".

## Pour aller plus loin :

- Décret n° 2022-1718 du 29 décembre 2022 modifiant le décret n° 2020-26 du 14 janvier 2020 modifié relatif à la prime de transition énergétique (évolutions de MaPrimeRénov'en 2023)
- Arrêté du 29 décembre 2022 modifiant l'arrêté du 14 janvier 2020 modifié et l'arrêté du 7 avril 2022 relatifs à la prime de transition énergétique, et l'arrêté du 17 novembre 2020 relatif aux caractéristiques techniques et modalités de réalisation des travaux et prestations dont les dépenses sont éligibles à la prime de transition énergétique (évolutions de MaPrimeRénov'en 2023)

## MaPrimeRénov' Sérénité

### De quoi s'agit-il ?

L'aide MaPrimeRénov' Sérénité a remplacé le programme « Habiter Mieux Sérénité » de l'Anah au 1<sup>er</sup> janvier 2022.

Elle finance un ensemble de travaux de rénovation énergétique réalisé en même temps dans un logement. Cet ensemble de travaux doit permettre au logement de réaliser un gain énergétique d'au moins 35 %. Le montant de la prime varie en fonction du montant de ressources du bénéficiaire.

Par ailleurs, avec MaPrimeRénov' Sérénité, il est obligatoire que le ménage se fasse accompagner par un Accompagnateur Rénov' pour aider à définir et à réaliser les travaux.

### Les conditions d'attribution :

- Ne pas avoir bénéficié d'un prêt à taux zéro (PTZ) dans les 5 années précédant la demande de prime,
- Le logement, qui doit être une résidence principale, doit avoir été construit depuis au minimum 15 ans à la date où la demande de l'aide financière est acceptée,
- Les revenus du bénéficiaire ne doivent pas dépasser un plafond de ressources classé en 2 catégories, modestes et très modestes,
- Le bénéficiaire peut être propriétaire occupant, propriétaire bailleur ou copropriétaire dans une copropriété fragile.

### Les montants alloués :

- En cas de revenus modestes, l'Anah prend en charge 35 % du montant total des travaux hors taxes (HT) dans la limite de 12 250 €,
- Pour les revenus très modestes, l'Anah prend en charge 50 % du montant total des travaux hors taxes (HT) dans la limite de 17 500 €,
- Dans les deux cas, une prime de sortie du statut de passoire thermique et d'atteinte d'un niveau bâtiment basse consommation, d'un montant chacune de 1500 euros peuvent être attribuées en complément.

Les travaux doivent être réalisés par une entreprise RGE et dans un délai de 3 ans suivant la décision accordant l'aide.

L'aide est cumulable avec les aides CEE, le chèque énergie, l'éco-prêt à taux zéro, les aides financières des collectivités locales et le taux de TVA réduit.

### Les textes de référence :

- Décret n°2020-1750 du 28 décembre 2020 relatif aux aides de l'Anah,
- Arrêté du 22 décembre 2020 relatif aux plafonds de ressources applicables à certains bénéficiaires des subventions de l'Anah.

## MaPrimeRénov' Copropriété

### Quelles sont les copropriétés qui peuvent bénéficier de l'aide MaPrimeRénov' Copropriétés ?

Depuis le 1<sup>er</sup> janvier 2021, MaPrimeRénov' Copropriétés permet d'aider toutes les copropriétés pour leurs travaux de rénovation énergétique. Pour bénéficier de MaPrimeRénov' Copropriétés, la copropriété doit :

- avoir au moins 75 % de résidences principales (ou de tantième d'habitation principale) et avoir été construite il y a plus de 15 ans,
- être immatriculée au registre national des copropriétés,
- réaliser des travaux permettant une amélioration significative du confort et de la performance énergétique (gain après travaux d'au moins 35 %), par un professionnel qualifié RGE et avec une assistance à maîtrise d'ouvrage (AMO).

### Quel montant pour MaPrimeRénov' Copropriétés ?

Pour une copropriété, plusieurs formes de l'aide sont possibles, en fonction des travaux réalisés et de la performance énergétique atteinte :

- une aide socle de 25 % du montant des travaux, plafonnée à 25 000 € de travaux x le nombre de logements de la copropriété ;
- 2 bonus :
  - 500 € par logement, pour le bonus sortie de passoire énergétique F ou G ;
  - 500 € par logement, pour le bonus BBC (bâtiment basse consommation), en cas d'atteinte de l'étiquette A ou B.

- un financement complémentaire pour les propriétaires aux ressources modestes habitant la copropriété :
  - 3 000 € par logement pour les propriétaires aux ressources très modestes,
  - 1 500 € par logement pour les propriétaires aux ressources modestes.

Pour les copropriétés fragiles (taux d'impayé supérieur à 8 % et/ou située dans un quartier NPNRU), la valorisation des certificats d'économie d'énergie (CEE) n'est pas possible mais l'Anah ajoute une aide de 3 000 € x le nombre de logements. Pour les autres copropriétés, la valorisation des CEE est possible.

Comme indiqué précédemment, les travaux de rénovation énergétique doivent être accompagnés par un opérateur d'assistance à maîtrise d'ouvrage (AMO). L'AMO est financée par l'Anah à hauteur de 30 % du montant de la prestation, avec un plafond de prestation de 180 € HT par logement, et un plancher de 900 € de subvention au titre de l'AMO pour les copropriétés les plus petites. La prestation AMO peut être assurée par le maître d'œuvre, sous certaines conditions.

# SOUTIEN FINANCIER À LA RÉNOVATION ÉNERGÉTIQUE : LES DIFFÉRENTS TYPES D'AIDES

## Les Certificats d'Économie d'Énergie (CEE)



Dispositif instauré par les pouvoirs publics en 2006, il impose à la plupart des vendeurs d'énergie, les obligés, de réaliser des économies d'énergie.

Pour cela, ces acteurs peuvent racheter des Certificats Economies d'Énergie, attribués par l'Etat, à des particuliers, des collectivités territoriales ou des professionnels ayant fait réaliser des travaux d'amélioration de l'efficacité énergétique qui doivent respecter des exigences de performances minimales. Concrètement, les bénéficiaires de ces améliorations, qui en font la demande avant le début de leurs travaux, se voient rembourser une partie de leur coût par un fournisseur d'énergie à travers le rachat par ce dernier des certificats d'énergie générés par l'opération de réhabilitation. Cela est effectué en se fondant sur la facture réglée envoyée à l'obligé.

En outre, l'artisan/installateur auquel il est fait recours doit être soit un professionnel, pour la pose de l'équipement de ventilation, soit un professionnel Reconnu Garant de l'Environnement (RGE) pour l'installation d'une pompe à chaleur (PAC).

### Quels sont les bénéficiaires éligibles ?

- propriétaire occupant,
- propriétaire bailleur,
- locataires.

Les aides proposées sont plus importantes pour les ménages dont le logement est en situation de précarité énergétique et de grande précarité énergétique.

### Type de logement visé :

- résidence principale ou secondaire,
- construit depuis plus de deux ans.

Les conditions d'éligibilité des produits sont résumées dans les fiches BAT/BAR et des pièces justificatives de l'efficacité énergétique de l'installation sont demandées.

- BAR-TH-125 (résidentiel): système de ventilation double flux autoréglable ou modulé à haute performance (France métropolitaine),
  - BAR-TH-127 (résidentiel): ventilation mécanique simple flux hygroréglable (France métropolitaine),
  - BAT-TH-125 (tertiaire): ventilation mécanique simple flux à débit d'air constant ou modulé,
  - BAT-TH-126 (tertiaire): ventilation mécanique double flux avec échangeur à débit d'air constant ou modulé,
  - BAR-TH-129 (résidentiel): pompe à chaleur de type air/air.
  - BAR-TH-148 (résidentiel): Chauffe-eau thermodynamique à accumulation
- Un conseiller FAIRE ([faire.gouv.fr](http://faire.gouv.fr)) peut apporter un soutien relatif à l'obtention de ce type d'aide.

**Produits Aldes : voir «Aides Financières - Tableau de synthèse Produit/Aides»**

## Aides régionales

Certaines régions, départements, intercommunalités, communes peuvent accorder des aides complémentaires aux aides nationales dans le cadre de la réalisation de travaux d'amélioration de la performance énergétique. L'Anil (Agence nationale pour l'information sur le logement) met à disposition un outil de recherche pour identifier ce type d'aides: <https://www.anil.org/aides-locales-travaux/>  
Il est possible aussi de faire le point sur les aides disponibles localement avec un conseiller FAIRE ([faire.gouv.fr](http://faire.gouv.fr)).

## Eco-Prêt à Taux Zéro (Eco-PTZ)



### De quoi s'agit-il ?

Prêt à taux d'intérêt nul pour financer les coûts de fourniture et de pose d'équipements, de produits et d'ouvrages afin de réaliser des travaux d'économie d'énergie et les coûts des travaux induits. Un seul prêt est accordé par logement. Le montant est égal à celui des dépenses éligibles dans la limite des plafonds suivants : 15 000 € pour une action seule (7000€ pour les parois vitrées), 25 000 € pour 2 catégories de travaux, 30 000 € pour 3 catégories, 50 000 € pour la performance énergétique globale permettant une amélioration d'au moins 35% par rapport à la situation initiale et 10 000 € pour l'assainissement non collectif (durant 10 ans). L'équipement doit être fourni et installé par une entreprise qualifiée RGE.

### Quels sont les bénéficiaires éligibles ?

Ce dispositif a été prolongé jusqu'au 31 décembre 2023. Les propriétaires occupants ou bailleurs, y compris en copropriété, et les sociétés civiles non soumises à l'impôt sur les sociétés.

Type de logement visé : Résidence principale, existante depuis plus de 2 ans.

Quelle démarche accomplir : Identifier les travaux à réaliser avec l'entreprise/l'artisan RGE choisi, puis remplir avec lui un formulaire « emprunteur ». S'adresser ensuite à un établissement de crédit ayant conclu une convention avec l'État pour la délivrance de ce type de prêt.

**Produits Aldes : Chauffe-eau thermodynamique T.Flow® Hygro+/T.Flow® Nano ou ventilation en travaux induits.**

### Pour aller plus loin :

Les textes législatifs et réglementaires associés:

- Définition du dispositif : article 244 quater U du CGI et articles R. 319-1 à R. 319-43 du code de la construction et de l'habitation ;
- Arrêté du 30 mars 2009 relatif aux conditions d'application de dispositions concernant les avances remboursables sans intérêt destinées au financement de travaux de rénovation afin d'améliorer la performance énergétique des logements anciens.

- Arrêté du 3 février 2022 modifiant l'arrêté du 30 mars 2009 relatif aux conditions d'application de dispositions concernant les avances remboursables sans intérêts destinées au financement de travaux de rénovation afin d'améliorer la performance énergétique des logements anciens.
- Arrêté du 30 mars 2009 modifié par l'arrêté du 18 mars 2019, du 19 août 2019 et arrêté du 25 mai 2011 pour l'outre-mer relatif aux conditions d'application de dispositions concernant les avances remboursables sans intérêt destinées au financement de travaux de rénovation afin d'améliorer la performance énergétique des logements anciens (définition des exigences techniques sur les travaux éligibles) ;
- Décret n° 2019-839 du 19 août 2019 ;
- Décret du 8 décembre 2020 qui fixe les conditions d'allongement du délai dont dispose l'emprunteur pour justifier des travaux réalisés (article 86 de la loi de finances pour 2022).

### Définition des travaux nécessaires :

- Décret n° 2014-1438 du 2 décembre 2015 relatif aux avances remboursables sans intérêt destinées au financement de travaux de rénovation afin d'améliorer la performance énergétique des logements anciens ;
- Arrêté du 30 mars 2009 et arrêté du 25 mai 2011 pour l'outre-mer mentionnés ci-dessus.

### Application de l'éco-conditionnalité:

- Décret n° 2014-812 du 16 juillet 2014 pris pour l'application du second allnea du 2 de l'article 200 quater du code général des impôts et du dernier allnea du 2 de l'article 244 quater U du code général des impôts ;
- Arrêté du 1<sup>er</sup> décembre 2015 relatif aux critères de qualifications requis pour le bénéfice du crédit d'impôt pour la transition énergétique et des avances remboursables sans intérêts destinées au financement de travaux de rénovation afin d'améliorer la performance énergétique des logements anciens.

### Transfert de responsabilité des établissements bancaires vers les entreprises :

- Décret n° 2014-1437 du 2 décembre 2014 relatif aux avances remboursables sans intérêt destinées au financement de travaux de rénovation afin d'améliorer la performance énergétique des logements anciens.

## Fiscalité : TVA à taux réduit



### De quoi s'agit-il ?

Pour les travaux d'amélioration de la performance énergétique, la TVA est de 5,5 % au lieu de 10 % et s'applique aussi pour les travaux induits et indissociablement liés.

### Quels sont les bénéficiaires éligibles ?

Les propriétaires occupants, bailleurs, syndicats de propriétaires, locataires et occupants à titre gratuit ainsi que les sociétés civiles immobilières.

### Type de logement visé :

Résidence principale ou secondaire existante depuis plus de 2 ans.

**Produits Aides : 5,5 % pour les chauffe-eau thermodynamique T.Flow® Hygro+/T.Flow® Nano, 10 % pour la ventilation et la purification d'air (5,5 % en travaux induits) et 20 % pour le chauffage par l'air T.One® et T.OneAquaAIR®.**

### Pour aller plus loin :

- Liste des travaux soumis au taux de TVA de 10% : article 279-0 bis du code général des impôts (CGI).
- Liste des travaux soumis au taux réduit de 5,5% : arrêté du 13 février 2020 modifiant l'article 30-0D du CGI et l'article 278-0 bis A du CGI et arrêté du 9 septembre 2014 pris pour l'application du 1 de l'article 278-0 bis A du CGI relatif au taux de la taxe sur la valeur ajoutée applicable aux travaux d'amélioration de la qualité énergétique portant sur des locaux à usage d'habitation achevés depuis plus de deux ans.
- Liste des gros équipements non éligibles aux taux réduits : article 30-00 A de l'annexe IV du CGI.
- BOI-TVA-LIQ-30-20-95 relatif aux prestations imposables au taux réduit en matière de travaux d'amélioration de la qualité énergétique.

## Cumul des aides

	MaPrimeRenov'	Eco-prêt à taux zéro	Aides des collectivités locales	Aides des fournisseurs d'énergie (CEE)
MaPrimeRenov'	-	✓	✓**	✓**
Eco-prêt à taux zéro	✓	-	✓	✓
Aides des collectivités locales	✓**	✓	-	✓
Aides des fournisseurs d'énergie (CEE)	✓*	✓	✓	-







\* : Écrêtement de MaPrimeRénov' de façon à ce que le montant cumulé des aides ne dépasse pas 90% pour les propriétaires très modestes, 75% pour les propriétaires modestes, 60% pour les propriétaires aux revenus intermédiaires et 40% pour les propriétaires aux revenus supérieurs.

\*\* : écrêtement de MaPrimeRénov' de manière à ce que le montant cumulé des aides publiques et privées ne dépassent pas 100 % de la dépense.



# AIDES FINANCIÈRES : TABLEAU DE SYNTHÈSE PRODUIT/AIDES

Produit Aldes	MaPrimeRénov'		CEE				
	Eligible Prime Renov' (sous conditions de Ressources)	Justificatif	Eligible CEE (pour tous)	Domaine d'application	Fiche CEE	Justificatif CEE	Installation
 InspirAIR® Top 210	✓	Centrale Double Flux certifiée et de classe d'efficacité énergétique A selon RE 1254/2014	✓	Bâtiments résidentiels existants en France Métropolitaine	VMC Double Flux Autoréglable (BAR-TH 125)	Centrale Double Flux certifiée et de classe d'efficacité énergétique A selon RE 1254/2014	Par un professionnel
 InspirAIR® Top 300 Premium							
 InspirAIR® Side 240 et 370 Auto							
 VEX500-C4							
 EasyHome Hygro Premium MW, HP et HP+ associé à des entrées d'air et des bouches BAHIA	-	-	✓	Bâtiments résidentiels existants en France Métropolitaine	VMC Simple Flux Hygro réglable (BAR-TH 127)	Avis technique simple flux Hygro et caisson de ventilation de puissance électrique absorbée pondérée $\leq 15 \text{ WThC}$ en F4 1B 1WC	Par un professionnel
 EasyHome Hygro Compact Premium MW, HP et HP+ associé à des entrées d'air et des bouches BAHIA	-	-	-	-	-	-	-
 EasyVEC® C4 / EasyVEC® C4 MW et PRO associé à des entrées d'air et bouches Bahia	-	-	✓	Bâtiments résidentiels existants en France Métropolitaine	VMC Simple Flux Hygro réglable (BAR-TH 127)	Avis technique simple flux Hygro et caisson de ventilation "standard" de puissance électrique absorbée pondérée $\leq 0,25 \text{ WThC/m}^3/\text{h}$	Par un professionnel
 EasyVEC® C4 MW+ ou Ultra / Ultimate associé à des entrées d'air et bouches Bahia	-	-	-	-	-	Avis technique simple flux Hygro et caisson de ventilation "basse consommation" à courbe "montante" de puissance électrique absorbée pondérée $\leq 0,10 \text{ WThC/m}^3/\text{h}$	

Produit Aldes	MaPrimeRénov'		CEE				
	Eligible Prime Renov' (sous conditions de Ressources)	Justificatif	Eligible CEE (pour tous)	Domaine d'application	Fiche CEE	Justificatif CEE	Installation
 T.Flow® Hygro+ T.Flow® Nano	✓**	Une efficacité énergétique pour le chauffage de l'eau : $\eta_{wh} \geq 95\%$ (profil M) $\eta_{wh} \geq 100\%$ (profil L)	✓	Bâtiments résidentiels existants en France Métropolitaine	Chauffe Eau Thermodynamique (BAR-TH 148)	Justificatif d'un COP selon EN16147 supérieur ou égal à 2,4 (ou 2,5 sur air extrait)	Par un professionnel RGE
 T.One® AquaAIR T.One® AIR T.One® Horizontal Energy Pro Plus New Comfort Easy Smart	-	-	✓	Bâtiments résidentiels existants en France Métropolitaine	PAC AIR/AIR (BAR-TH 129)	Justificatif d'un SCOP $\geq 3,9$	Par un professionnel RGE
 EasyVEC® MW et MW+, EasyVEC® PRO, ULTRA et ULTIMATE	-	-	✓	Tertiaires existants	VMC Simple flux à débit d'air constant (BAT-TH 125)	Puissance électrique absorbée du caisson $\leq 0,3$ W/m <sup>3</sup> /h	Par un professionnel
 VMT Mod et MR VMT associés aux gammes EasyVEC® MW et MW+, EasyVEC® PRO, ULTRA et ULTIMATE					VMC Simple flux à débit d'air modulé (BAT-TH 125)	Avis technique modulation des débits et puissance électrique absorbée du caisson $\leq 0,3$ W/m <sup>3</sup> /h	
 Bouches Bahia Curve Hotel associées aux gammes EasyVEC® MW et MW+, EasyVEC® PRO, ULTRA et ULTIMATE					VMC Simple flux à débit d'air modulé (BAT-TH 125)	Avis technique modulation des débits et puissance électrique absorbée du caisson $\leq 0,3$ W/m <sup>3</sup> /h	
 VEX CX3000	-	-	✓	Tertiaires existants sauf Volume >250 m <sup>3</sup>	VMC Double flux avec échangeur à débit d'air constant (BAT-TH 126)	Puissance électrique absorbée des 2 moteurs de la centrale $\leq 0,7$ W/m <sup>3</sup> /h et efficacité thermique de l'échangeur $\geq 75\%$ selon EN308	Par un professionnel
 VMT Mod et MR VMT associés aux gammes VEX, DEX, CX et DFE					VMC Double flux avec échangeur à débit d'air modulé (BAT-TH 126)	Avis technique modulation des débits et puissance électrique absorbée des 2 moteurs de la centrale $\leq 0,7$ W/m <sup>3</sup> /h et efficacité thermique de l'échangeur $\geq 75\%$ selon EN308	

## LA RE2020

**La nouvelle réglementation environnementale des bâtiments neufs (la « RE2020 ») est entrée en vigueur le 1er janvier 2022 pour les bâtiments résidentiels. Ses enjeux majeurs sont de réduire l'impact carbone des bâtiments, d'économiser et de décarboner l'énergie consommée dans les bâtiments et de garantir le confort d'été.**

### Calendrier :

Les principaux textes ont été publiés en août 2021. En résidentiel, l'application est fixée aux permis de construire déposés à partir du 1<sup>er</sup> janvier 2022. Pour les immeubles de bureaux et les bâtiments d'enseignement ce sera pour les permis de construire déposés à partir du 1<sup>er</sup> juillet 2022.

### Partie « énergie » : économiser et décarboner l'énergie

Par rapport à la réglementation précédente (RT 2012), la RE2020 renforce les niveaux d'exigences du Bbio et du Cep.

La RE2020 intègre une nouvelle exigence de Cep,nr (énergie primaire non renouvelable) pour contraindre de manière plus forte les systèmes à énergie non renouvelable (électricité, gaz naturel).

- **Bbio** : besoin bioclimatique conventionnel en énergie d'un bâtiment pour le chauffage, le refroidissement et l'éclairage artificiel. Il est exprimé en nombre de points. Il représente la performance du bâti sans ses équipements. La RE2020 intègre le besoin de froid systématiquement dans le Bbio. La performance des bâtis est renforcée de l'ordre de 30% par rapport à la RT 2012.

- **Cep** : consommation d'énergie primaire du bâtiment, calculée pour des conditions de fonctionnement conventionnelles, pour le chauffage, le refroidissement, la production d'eau chaude sanitaire, l'éclairage, la mobilité des occupants interne au bâtiment, les auxiliaires de chauffage, de refroidissement, d'eau chaude sanitaire et de ventilation. Elle est exprimée en kWhep/m<sup>2</sup>/an d'énergie primaire. Cet indicateur ne comptabilise pas, en tant que consommations d'énergie primaire, les énergies renouvelables captées sur la parcelle du bâtiment pour l'usage du bâtiment.
- **Cep,nr** : consommation d'énergie primaire non renouvelable du bâtiment, calculée pour des conditions de fonctionnement conventionnelles, pour le chauffage, le refroidissement, la production d'eau chaude sanitaire, l'éclairage, la mobilité des occupants interne au bâtiment, les auxiliaires de chauffage, de refroidissement, d'eau chaude sanitaire et de ventilation. Elle est exprimée en kWh/m<sup>2</sup>/an d'énergie primaire non renouvelable.

### L'avantage Aldes :

Très bonne valorisation des systèmes T.One® AIR et T.One® AquaAIR grâce à leurs performances thermiques en chauffage (COP)/refroidissement (EER) et en eau chaude sanitaire pour T.One® AquaAIR (COP) en résidentiel (Collectif & MI).



## Évolution « carbone »

La RE2020 intègre la prise en compte de l'impact sur le changement climatique en réglementant les émissions de carbone du bâtiment sur l'ensemble de son cycle de vie. Deux nouveaux indicateurs sont créés :

- **Icconstruction** : c'est l'impact sur le changement climatique lié à la production des matériaux et équipements du bâtiment, leur transport, leur installation et l'ensemble du chantier de construction, leur utilisation (à l'exclusion des besoins en énergie et en eau de la phase d'exploitation du bâtiment), leur maintenance, leur réparation, leurs remplacements et leur fin de vie. L'évaluation de cet impact prend en compte les charges et bénéfices liés à la valorisation des composants en fin de vie. Il est exprimé en kg équivalent CO<sub>2</sub>/m<sup>2</sup>. Il est calculé sur une période de 50 ans.

- **Icénergie** : c'est l'impact sur le changement climatique associé aux consommations d'énergie. Il est défini par un indicateur exprimé en kg équivalent CO<sub>2</sub>/m<sup>2</sup>. Il est calculé sur une période de 50 ans.

## L'avantage Aldes :

Bonne valorisation des PEP de nos systèmes T.One® (Collectif & MI) et T.Flow® (Collectif & MI) grâce à l'optimisation de l'impact de leur fluide réfrigérant (quantité et type de fluide à faible GWP) et à leur bonne performance thermique (COP, EER) (voir "Les PEP EcoPassport®").



## Les exigences de la RE2020 pour améliorer le confort des bâtiments en été

La RE2020 évolue sur le thème du confort d'été. La TIC (Température Intérieure Conventionnelle), indicateur réglementaire de la RT2012 est remplacée par un nouvel indicateur, les degrés-heures d'inconfort (DH).

- **Prise en compte du confort d'été** : la RE2020 impose une exigence spécifique de confort d'été : les degré-heures d'inconfort.

- **DH** : c'est le nombre de degrés-heures d'inconfort estival, évalué pour chaque partie de bâtiment thermiquement homogène, et exprimé en °C.h. Il exprime la durée et l'intensité des périodes d'inconfort dans le bâtiment sur une année, lorsque la température intérieure est supposée engendrer de l'inconfort. Notons que le bénéfice du refroidissement actif de la climatisation n'est pas pris en compte dans le calcul des DH.

La RE2020 intègre au Cep et Cep,nr des consommations de froid forfaitaires proportionnelles au niveau de DH (sauf si DH<350) pour les bâtiments non climatisés.



## CONDITIONS GÉNÉRALES DE VENTE PROFESSIONNELLES OMNICALES (C.G.V.)

APPLICABLES AU 1<sup>er</sup> janvier 2023 - France Métropolitaine

## PRÉAMBULE

La société ALDES AERAILIQU, société par actions simplifiée au capital de 8 359 065,00 euros, immatriculée au Registre du Commerce et des Sociétés de Lyon, sous le numéro 956 506 828, dont le siège social est situé au 20 BD Irène Joliot Curie 69200 Vénissieux ; téléphone : 04 78 77 15 15 ; numéro individuel d'identification à la TVA intracommunautaire FR951956506828.

L'objet des présentes Conditions Générales de Vente (ci-après « C.G.V. ») est de fixer, dans le respect des dispositions de l'article L. 441-1 du Code de commerce, les obligations respectives d'ALDES AERAILIQU (ci-après « ALDES ») et de ses Clients dans le cadre de leurs relations contractuelles relatives à la vente de Produits et prestations de Service par ALDES.

## 1. APPLICATION

Toute Commande, passée par Bon de commande ou Commande en ligne qui, pour cette dernière, implique la création d'un compte en ligne, transmise à ALDES implique l'adhésion pleine et entière et l'application sans réserve par le Client, qui reconnaît en avoir pleinement connaissance, des présentes C.G.V., qui prévalent sur tout autre document, et notamment sur toutes les conditions générales d'achat du Client. Les Conditions Générales de ventes applicables sont celles indiquées sur la page <https://www.aldes.fr/pro/content/download/12685/file/CGV.pdf> au jour de la commande.

Les présentes conditions générales de vente sont opposables au Client dès son acceptation lors de sa Commande et par simple signature du Bon de commande pour toute vente par correspondance.

Les présentes conditions sont opposables pendant toute la durée d'utilisation du Produit ou du Service et jusqu'à ce que de nouvelles conditions générales de vente remplacent les présentes.

Les présentes C.G.V. annulent et remplacent, les C.G.V. précédemment communiquées.

Seules des conditions particulières de vente convenues par écrit entre ALDES et le Client peuvent, le cas échéant, déroger aux présentes C.G.V. Toutes les dispositions des présentes C.G.V. non expressément modifiées ou abrogées par ces conditions particulières de vente conservent leur plein et entier effet.

ALDES n'est liée par les engagements pouvant être pris par ses préposés que sous réserve de confirmation écrite par ses soins. Aucune Commande n'est considérée comme parfaite et définitive tant qu'elle n'est pas acceptée expressément par un document en accusant réception et mentionnant un numéro d'enregistrement.

Les Clients d'ALDES étant des professionnels, le droit de la consommation ne s'applique pas.

Les présentes ont pour vocation à s'appliquer à toutes Commandes de Produits et Services proposés sur le site Aldes.fr.

## 2. DÉFINITIONS

« **Bon de Commande** » : le bon de Commande étant entendu comme constituant le récapitulatif ou l'accusé réception de la Commande contenant son objet et son prix.

« **Commande** » : ordre par lequel le Client demande le Produit ou le Service dans un délai déterminé.

« **Produit** » : tout matériel ou Produit notamment en vente sur les sites Aldes en ligne.

« **Proposition** » : offre personnalisée à la demande d'un Client.

« **Service** » : tous les services proposés notamment sur les sites Aldes en ligne.

« **Tarifs** » : barème des prix unitaires détaillés outre les rabais, ristournes et remises pouvant être différenciés selon le canal de distribution.

## 3. DOCUMENTS

Les documents contractuels sont énoncés par ordre de priorité décroissant :

- le cas échéant, toutes conditions particulières applicables ;
- les présentes CGV, le Bon de commande.

En cas de contradiction entre des documents de nature différente ou de rang différent, il est expressément convenu entre les parties que les dispositions contenues dans le document de rang supérieur prévaudront pour les obligations se trouvant en conflit d'interprétation. En cas de contradiction entre les termes des documents de même ordre, les derniers documents en date prévaudront sur les autres.

Nonobstant les règles d'interprétation des contrats définies dans le Code civil, il sera fait application de critères de rang selon les principes suivants :

- obligation par obligation ;
- ou, à défaut, alinea par alinea ;
- ou, à défaut, article par article.

Les documents échangés en phase précontractuelle entre les parties tels que courriers électroniques, courriers, publicités ou télécopies n'entrent pas dans le cadre contractuel à défaut d'être visés expressément.

## 4. INFORMATIONS - PRODUITS - PROJETS

Les renseignements portés sur les catalogues, prospectus, Tarifs, schémas, sites Internet, etc., sont donnés à titre indicatif par ALDES, qui se réserve le droit d'apporter, à tout moment et sans préavis, toutes modifications.

La responsabilité d'ALDES est limitée aux caractéristiques des Produits. Le Client, en tant que professionnel, demeure responsable du choix du Produit et de sa mise en œuvre en fonction des caractéristiques de l'installation.

Les éventuels schémas théoriques, calculs de dimensionnement, etc., qui seraient établis par ALDES, ou résultent des logiciels d'aide aux calculs mis à disposition pour établir des projets et des offres de prix, ne peuvent être considérés comme un projet de l'installation réalisée et devront, le cas échéant, être validés par tout organisme compétent ou bureau d'études techniques à l'initiative du Client par contrat distinct.

L'installation des systèmes d'ALDES doit être réalisée par des installateurs organisés et reconnus sur le marché, disposant du personnel qualifié et possédant les agréments nécessaires le cas échéant.

ALDES, dans le cadre de son devoir de conseil, tient à la disposition du Client les informations nécessaires à l'utilisation de ses Produits et de ses prestations de Service sans garantir l'adéquation au besoin du client.

## 5. PRIX

Les Produits et Services sont fournis au Tarif prévu et, le cas échéant, dans la Proposition commerciale adressée par ALDES au Client ou dans les conditions particulières convenues entre eux.

Toute livraison comportant un délai de mise à disposition inférieur à deux (2) mois hors frais de port est facturée au prix de base convenu à la Commande. Si ce délai est supérieur, le prix sera corrigé en vertu des dispositions légales en vigueur et indexé selon la formule de révision de prix figurant à la Proposition.

Hormis dans le cadre de la vente e-commerce, toute Commande d'un montant inférieur à 150 Euros nets HT, il sera facturé 15 Euros H.T. pour frais de gestion.

En cas de facture impayée, pour quelque raison que ce soit, les frais de recouvrement seront dus par le Client à ALDES.

Le barème des prix unitaires du Tarif ALDES n'est pas applicable en cas :

- de conditionnement spécifique du Produit ;
- de Commande spécifique nécessitant une ou plusieurs modifications et/ou assemblages des Produits.

Les prix s'entendent en Euros hors taxes, nets de tout escompte et contributions ou frais, notamment liés à la prévention et à la gestion des déchets électriques et électroniques ménagers. Les coûts de recyclage des déchets électriques et électroniques de catégorie professionnelle sont intégrés dans le prix de vente (DEEE - voir aussi article 10 des présentes C.G.V.). L'envoi de Tarifs ne constitue pas une offre ferme, les prix pouvant être modifiés sans préavis. La validité d'une offre (contenu et prix) est limitée à un (1) mois à compter de sa date d'émission.

Les tarifs et barèmes de port figurant dans le Tarif ALDES en cours de validité ne constituent pas une offre ferme et peuvent être modifiés sans préavis, notamment en cas de changement de conditions économiques telles que variation du cours des matières premières, des carburants, des droits et taxes, variations inhabituelles des taux de change, effondrement du marché, pénurie de matières, évolution des législations, etc.

Les prix seront également révisés en cas de nouvelles taxes, contributions ou frais générés par une évolution de la législation visant notamment la mise en conformité des Produits ALDES ou la prévention et la gestion des déchets des équipements électriques et électroniques ainsi que leur élimination, leur traitement et leur valorisation, sans que cette liste soit limitative.

## 6. RABAIS, REMISES, RISTOURNES

Les éventuelles rabais, remises et ristournes sont compris dans le Tarif applicable au Client.

À tout moment, Aldes pourra réviser ses Tarifs sous réserve d'en informer ses Clients deux (2) mois avant toute modification des Tarifs.

## 7. LIVRAISONS - TRANSFERT DES RISQUES

Indépendamment de toute livraison à l'exportation ou non, il est fait référence aux Incoterms dans leur dernière version en vigueur.

## 7.1. Délais de livraison

Les délais de livraison sont fournis à titre indicatif et approximatif.

Pour toutes les Commandes e-commerce, les délais de livraisons dépendent de la Commande indiquée sur le site internet Aldes.

Un service de Click and Collect pourra être mis en place selon les modalités indiquées sur le site Aldes.fr. Le Client peut choisir son mode de livraison selon les suivantes :

- délai de livraison entre vingt-quatre et quarante-huit heures (24h/48h) au Client pour toutes Commandes passées avant 12h00 sans pénalité associées ;
- le délai de livraison 24h/48 h prévaut pour tout Produit en stock et commandé avant 12h00.

De convention expresse même pour des transports en France, il est fait application des Incoterms dans leur dernière version en vigueur.

Ils s'entendent « rendu » (CPT lieu de livraison), sauf pour les Commandes destinées à l'exportation, dont le délai indicatif sur les accusés de réception de Commande d'ALDES correspond à la mise à disposition sur ses quais (EXW).

Les délais de livraison courent à partir de la plus tardive des dates suivantes : celle de l'accusé de réception de Commande ou celle de réception par ALDES de l'acompte ou des fournitures que le Client s'était engagé à lui remettre.

Un éventuel dépassement des délais de livraison indiqués ne peut entraîner ni annulation de la Commande, ni demande de révision de prix ou d'indemnisation, ni pénalités de retard.

Dans le cas où Aldes devrait verser des pénalités de retard au Client, ces dernières prendront la forme d'un avoir sur une prochaine Commande des Produits et/ou Services par le Client.

ALDES est libérée de plein droit de tout engagement relatif aux délais de livraison si les conditions de paiement n'ont pas été observées par le Client ou en présence de circonstances indépendantes de sa volonté, d'un cas de force majeure ou d'événements définis à l'article Force majeure.

ALDES tiendra le Client informé des cas ou événements précités.

## 7.2. Modalités de livraison - transfert des risques

La livraison entraîne le transfert au Client des risques afférents à la marchandise ainsi que la facturation de la vente par ALDES. La tarification des expéditions détaillée, hors Commande e-commerce, est accessible sur le site : <https://www.aldes.fr/pro/content/download/12821/file/conditions-livraisons-aldes.pdf?mLanguage=fr-FR&version=2>

Si une demande de livraison partielle, hors Commande e-commerce, d'un Client, sur une Commande remplissant les conditions du franco, est inférieure au franco, ALDES facturera des frais de port afférent à cette livraison. Le franco se calcule sur le montant HT de la livraison.

Les montants de port sont valables pour la France Métropolitaine (Corse, DOM TOM et étranger exclus), excepté pour les conduits et accessoires de diamètre supérieure à 315 mm ou de longueur supérieure à 3 mètres, ainsi que pour les Produits relevant des gammes Pompes à chaleur, Eau chaude sanitaire, Centrales double flux, pour lesquels les frais de port seront facturés à leur valeur réelle.

Pour les livraisons avec conditions particulières (engin de levage, hayon, express, liste non exhaustive), les frais réels afférents seront également facturés, selon le devis disponible auprès du vendeur.

La livraison est effectuée soit par la remise directe au Client, soit par simple avis de mise à disposition. Les ventes dans les comptoirs ALDES se font en mode EXW donc par enlèvement au comptoir.

Le Produit livré n'est pas repris.

## 7.3. Stockage et maintenance

Si l'expédition est retardée par une cause quelconque, indépendante d'ALDES, et qu'ALDES y consent, le stockage (interne ou externe) sera à la charge intégrale du Client.

## 8. TRANSPORT DES MARCHANDISES LIVREES

Il appartient au Client de vérifier les livraisons (quantité et qualité) à l'arrivée, avant d'en donner décharge au transporteur.

L'acceptation sans réserve des biens livrés prive le Client de tous recours ultérieurs.

Dans le cas d'avarie d'une nature quelconque survenant au cours du transport, le Client doit exercer tout recours contre le transporteur dans les délais et les formes d'usage, c'est-à-dire inscrire des réserves détaillées et motivées sur la lettre de voiture/CMR du transporteur, et les confirmer au transporteur par lettre recommandée avec accusé de réception dans un délai de trois (3) jours à compter de la livraison (en y joignant un maximum d'éléments : photos, constats, ...).

En dernier lieu, il revient au Client d'informer son contact ALDES en lui joignant la copie de la lettre recommandée.

En dessous d'un certain montant de Commande, tel que prévu dans la grille tarifaire, le prix du transport se calcule selon la grille tarifaire France express consultable ici : <https://www.tarif-colis.com/transporteur/comparateur-tarifs-france-express.html>

## 9. EMBALLAGES

Les emballages sont toujours dus par le Client et ne sont pas repris par ALDES. En l'absence d'indication spéciale, l'emballage est préparé par ALDES au mieux des intérêts du Client.

## 10. TRAITEMENT DES DÉCHETS D'ÉQUIPEMENTS ÉLECTRIQUES ET ÉLECTRONIQUES

Conformément aux articles R. 543-179 à R. 543-206 du Code de l'environnement, ALDES contribue à la collecte sélective des déchets. ALDES est enregistrée comme producteur d'équipements électriques et électroniques au Registre National des Producteurs. Les Produits ALDES portent un marquage précisant leur identité.

Pour les Produits des catégories « ménager » et « professionnel » : ALDES pourvoit et contribue à la collecte, à l'enlèvement et au traitement des déchets de ces catégories par l'intermédiaire d'un éco-organisme agréé. Ces Produits sont soumis à un coût d'élimination du déchet (« écocontribution »). Ce coût, pour les Produits de catégorie « ménager », est mentionné sur les factures émises par ALDES. Le Client a la charge de le répercuter, sans aucune modification, jusqu'au Client final.

Les identifiants uniques suivants, en application de l'article L.541-10-13 du Code de l'Environnement ont été attribués par l'ADEME à la société ALDES :

FR000806\_05EWFFF attestant de l'enregistrement au registre des producteurs de la filière des déchets d'équipements électriques et électroniques

FR214197\_01CCQ attestant de l'enregistrement au registre des producteurs de la filière des déchets d'emballages ménagers

FR214197\_03MHV attestant de l'enregistrement au registre des producteurs de la filière des déchets de papiers graphiques

Ces identifiants attestent de la conformité de la société ALDES au regard de son obligation d'enregistrement au registre des producteurs et de la réalisation de ses déclarations de mises sur le marché après écosystème et de cote.

## 11. PAIEMENT - PÉNALITÉS DE RETARD - CLAUSE PÉNALE

Conformément à l'article L. 441-10 du Code de commerce, aux articles 1231 et suivants du Code civil dont le 1231-5, et sous réserve des éventuels accords interprofessionnels applicables :

- Le paiement a lieu par virement ou prélèvement exclusivement à l'exclusion de tout autre mode de paiement sauf conditions particulières.
- Les factures sont payables 30 jours fin de mois à compter de la date d'émission de la facture.

Toute clause ou demande tendant à fixer ou obtenir un délai de paiement supérieur, devra faire l'objet d'un accord entre ALDES et son Client.

Aucun escompte n'est accordé pour paiement comptant ou dans un délai inférieur à celui indiqué sur la facture. Les paiements sont adressés au siège d'ALDES. Les acomptes sont payables au comptant.

Sauf accord écrit et préalable de ALDES, la compensation est interdite.

ALDES se réserve la possibilité d'émettre les factures par voie électronique.

Dans l'hypothèse d'un abonnement la première facturation interviendra à la date de Commande. La facturation sera à terme à échoir et sera effectuée sur la base de périodes calendaires civiles et non de périodes anniversaires. Le cas échéant, la première et/ou la dernière facturation seront émises au prorata. La durée est indiquée sur le Bon de commande.

En cas de dérogation aux dispositions des articles relatifs au paiement du prix, le paiement s'entend de l'encaissement par ALDES de l'intégralité du montant de la facture, et non de la simple remise d'un titre emportant obligation de payer. Tout retard donnera lieu à l'application de pénalités à un taux égal à celui appliqué par la Banque Centrale Européenne à son opération de refinancement la plus récente, majorée de dix (10) points de pourcentage.

Pour les ventes réalisées dans les comptoirs ALDES à des Clients n'étant pas en compte chez ALDES, le paiement se fait au comptant avant l'enlèvement de la marchandise.

Les pénalités de retard sont exigibles sans qu'un rappel soit nécessaire.

Tout professionnel soumis à l'article L.441-10 du Code de commerce en situation de retard de paiement devient de plein droit débiteur, à l'égard d'ALDES, outre des pénalités de retard, déjà prévues par la loi, d'une indemnité forfaitaire pour frais de recouvrement de 40 Euros par facture impayée. En cas de carence du Client, les sommes mises en recouvrement par voie contentieuse seront majorées de 15 %, indépendamment des pénalités de retard précitées et des frais de recouvrement engagés.

Le Client ne peut subordonner le paiement à la fourniture de factures répondant à ses exigences non prévues par la législation en vigueur, ou de tout autre document non obligatoire.

Les dates de paiement convenues ne peuvent être retardées sous quelque prétexte que ce soit, y compris en cas de litige. Les réclamations ne dispensent pas le Client de régler les factures à leur échéance, et aucune retenue ne peut être effectuée sur le montant des factures d'ALDES.

En cas de vente, de cession, de remise en nantissement ou d'apport en société de son fonds de commerce ou de son Produit par le Client, comme dans le cas où l'un des paiements ou l'acceptation d'une des traites n'est pas effectué à l'échéance, les sommes dues deviennent immédiatement exigibles, quelles que soient les conditions convenues antérieurement.

Tout changement important dans la situation financière ou économique du Client, même après exécution partielle des Commandes, peut entraîner la révision des conditions de paiement de ces dernières, ainsi que la révision de la ligne de crédit accordé par ALDES au Client.



En cas de non-paiement à l'échéance, ALDES pourra suspendre l'expédition des autres marchandises commandées par le Client sans préjudice de dommages et intérêts éventuels.

N'étant pas loueur d'ouvrage ni entrepreneur, mais fabricant, ALDES n'est pas assujettie aux dispositions visées à l'article 1799-1 du Code civil, et n'accepte donc aucune retenue de garantie, cautionnée ou non, sur le montant des Produits facturés.

## 12. RÉSERVE DE PROPRIÉTÉ

ALDES conserve la propriété des biens vendus jusqu'au paiement intégral et effectif du prix en principal et accessoires.

En conséquence, le défaut de paiement de l'une quelconque des échéances pourra entraîner la revendication de ces biens par ALDES. Cette revendication en réserve de propriété visera soit la restitution des marchandises impayées soit la revendication du prix des marchandises. Dans ce dernier cas le Client s'engage à transmettre à ALDES un état des marchandises non payées à ALDES pour lesquelles il n'a reçu aucun paiement de ses Clients. Il s'engage également à fournir à ALDES les coordonnées des Clients concernés.

Sauf accord préalable de ALDES, la livraison est réputée effectuée dans les usines, dépôts ou plateformes logistiques de ALDES et les risques relatifs à la chose vendue passent à la charge du Client dès la mise à disposition, l'expédition ou l'enlèvement des Produits même en cas de vente stipulée franco ou avec réserve de propriété. Le Client assume, à compter de la livraison, les risques de perte ou de détérioration des biens, ainsi que la responsabilité des dommages qu'ils pourraient occasionner.

ALDES se réserve le droit d'interdire toute modification du bien suite à l'ouverture de toute procédure collective à l'encontre du Client.

Le Client devra informer ALDES de toute menace, action, saisie, réquisition, confiscation, ou toute autre mesure pouvant mettre en cause son droit de propriété sur les Produits.

L'observation de ces dispositions par le Client engage sa responsabilité et autoriserait ALDES à provoquer la réduction de la vente par simple avis adressé par lettre recommandée avec demande d'avis de réception, à reprendre les Produits encore en stock et à refuser de continuer à livrer le Client.

Les Produits encore en possession du Client seront présumés ceux encore impayés, et ALDES pourra les reprendre à titre de règlement de tous montants demeurés impayés.

Les paiements partiels intervenus serviront à couvrir les dommages nés de l'inexécution du contrat et, en premier lieu, des dommages nés de la disparition, de la vente, de la dégradation, ou de l'obsolescence des Produits. Seront ensuite imputés les frais de démontage, transport, stockage, entraînés par la non-exécution par le Client de ses engagements au titre de la vente.

## 13. RÉSOLUTION- RÉSILIATION

En cas d'inexécution par le Client de l'une quelconque de ses obligations, non réparé dans un délai de trente (30) jours à compter de l'envoi d'une lettre recommandée avec avis de réception notifiant le manquement en cause, ALDES se réserve la possibilité de résoudre ou résilier la vente de plein droit sans préjudice de tous dommages et intérêts auxquels elle pourrait prétendre en vertu des présentes, ou d'en poursuivre l'exécution.

Les parties conviennent, que toute rupture du contrat qui pourrait avoir pour conséquence le remboursement de sommes versées, est exclue. Les sommes encaissées par ALDES en vertu des présentes ne seront pas restituées à aucun titre que ce soit, tout paiement est définitif.

## 14. CONTRÔLE ET ESSAIS

Pour toute marchandise soumise à une inspection ou à une recette en usine, celle-ci devra se faire avant expédition. Le Client qui demande une recette en usine doit indiquer à ALDES la nature des essais exigés. Les frais d'agents réceptionnaires et le coût des certificats de contrôle seront à la charge du Client.

En cas d'absence des agents réceptionnaires au jour convenu pour les essais, la marchandise sera considérée comme définitivement réceptionnée dès son chargement à l'usine.

Dans le cas où, après livraison, les caractéristiques ou performances du Produit seraient contestées et nécessiteraient des mesures par ALDES, le Client supportera entièrement les frais engagés par ALDES.

## 15. OBLIGATIONS DU CLIENT

Le Client s'engage à :

- utiliser les Produits et ses Services conformément aux présentes ;
- collaborer avec ALDES ;
- contrôler les Produits livrés et Services fournis par ALDES avant toute mise en œuvre ;
- s'engage à être assuré contre tous les risques afférents au transport, à la perte, au vol ou à la destruction partielle ou totale des biens, et de pouvoir en justifier sur demande de ALDES.

## 16. RÉCLAMATIONS - ANNULATIONS DE COMMANDES - REPRISE DE MATÉRIEL

### 16.1. Réclamations

Conformément à l'article Réclamation des présentes, les réclamations concernant le transport doivent être faites par le Client suivant les règles d'usage y figurant auprès du transporteur, avec un double envoyé à ALDES.

Les réclamations concernant les quantités ou poids ne sont recevables que si elles sont formulées par écrit, dans les trois (3) jours de l'arrivée de la marchandise à destination et avant toute transformation ou installation.

Les réclamations concernant la qualité ne sont recevables que si elles sont formulées par écrit, dans les trois (3) jours de l'arrivée de la marchandise à destination.

En cas de réclamation reconnue justifiée par ALDES, sa responsabilité est limitée au remplacement de la pièce reconnue défectueuse ou à sa réparation, sans qu'il puisse être demandé aucune indemnité à quelque titre que ce soit. La marchandise faisant l'objet d'un remplacement devra être retournée en totalité à l'usine ALDES.

Tout échange ou retour doivent être effectués par les transporteurs habituels d'ALDES. Toute dérogation sera à la charge du Client.

### 16.2. Annulation de Commande

Toute annulation de Commande par le Client engage sa responsabilité. Le Client ne pourra pas annuler de Commandes, sauf accord exprès et préalable d'ALDES, et à condition de prendre au moins livraison du Produit fabriqué et d'indemniser ALDES des débours et gains manqués pour le Produit en cours de fabrication.

### 16.3. Reprise de Produit

Aucune reprise de Produit n'est acceptée.

### 16.4. Retour service après-vente (SAV)

Les retours de Produit effectués au titre du SAV ne seront acceptés que s'ils font l'objet d'un accord écrit et préalable d'ALDES, matérialisé par une fiche d'incident visée par le SAV ALDES, qui devra impérativement être collée sur le colis contenant le Produit retourné. Tout retour SAV arrivant à l'usine ALDES sans fiche d'incident sera refusé et renvoyé à l'expéditeur à ses frais. Les conditions de reprise des pièces détachées sont soumises à un accord préalable du service SAV d'ALDES.

## 17. SUSPENSION

En cas de non-respect de ses obligations par le Client, ALDES se réserve le droit de suspendre de plein droit et sans préavis la fourniture des Produits et l'accès aux Services. Cette suspension permet à ALDES de vérifier le respect par le Client des termes des présentes.

La livraison et l'accès aux Services seront suspendus pendant le temps nécessaire à la réalisation de ces vérifications sans ouvrir droit à aucune réparation ou indemnité pour le Client à quelque titre que ce soit.

## 18. RESPONSABILITÉ

Toute obligation de ALDES en vertu des présentes est une obligation de moyens, non de résultat, nonobstant toute disposition contraire.

Le Client renonce à quelque titre que ce soit, à l'exercice de tout recours contre ALDES pour les dommages indirects, matériels ou immatériels, tels que, sans que cette énumération soit limitative, les pertes d'exploitation, d'image, de chiffre d'affaire, de production, de profit, de données, de jouissance, résultant de ou liés à la livraison, au fonctionnement et à l'usage des Produits, à l'impossibilité pour le Client de les utiliser, ou à toute prestation de Service, quel que soit l'identité de la personne qui invoque ou qui a subi ledit dommage.

En tout état de cause, la responsabilité de ALDES au titre d'une Commande ne saurait être engagée que sur une faute prouvée et est limitée, toute cause confondue, aux sommes encaissées par ALDES auprès du Client pour ladite Commande sur les douze (12) derniers mois précédents le dommage.

La responsabilité d'ALDES est strictement limitée aux seules obligations décrites dans les présentes conditions générales de vente.

Par ailleurs, la prise en garantie d'un Produit ou d'un composant n'entraîne aucune reconnaissance de responsabilité d'ALDES. Il est rappelé que dans l'hypothèse d'un sinistre, le Produit concerné doit être conservé chez le sinistré pour expertise contradictoire. Il reviendra au Client d'assumer les conséquences de la reprise sous garantie d'un Produit, dans l'hypothèse où ALDES n'aurait pas été préalablement informé de l'éventuelle mise en cause de ce Produit dans un sinistre.

## 19. GARANTIE

### 19.1 Périmètre de la garantie

La garantie d'ALDES est limitée à la prise en charge des composants de Produits reconnus défectueux par les Services d'ALDES, à l'exclusion de tous frais de main d'œuvre, de déplacement.

Pour tout Produit retourné sous garantie dans les ateliers d'ALDES, ALDES procédera à sa réparation par remplacement des composants défectueux ou, suivant sa seule initiative, à un échange complet du Produit retourné.

Dans le cas où la réparation doit avoir lieu sur l'aire d'installation, ALDES prendra à sa charge les frais de pièce et en aucun cas les frais de main d'œuvre et de déplacements liés au remplacement.

Lorsque le Client a pu bénéficier de la mise en œuvre de la garantie, ALDES ne prendra pas à sa charge le paiement de toutes indemnités.

### 19.2 Durée et point de départ de la garantie

L'ensemble des Produits est garanti pendant deux (2) ans pièces à partir de la date de facturation d'ALDES à son Client ou, pour la distribution grand public, à compter de la date du ticket de caisse contre tous défauts de fabrication ou vice de matière, dès lors que le Produit a été installé et entretenu suivant les règles de l'art et conformément aux préconisations d'ALDES. En aucun cas, la date de fin de garantie ne pourra excéder de trente (30) mois la date de fabrication identifiée sur le Produit (sauf conditions particulières d'offre de Services).

Les cuves des ballons des systèmes thermodynamiques sont garanties cinq (5) ans pièces, le reste des composants deux (2) ans.

### 19.3 Limites de garantie

Sont exclus de la garantie d'ALDES les incidents dus à l'absence ou défaillance de l'alimentation électrique, à un défaut d'entretien manifeste, à une mise en œuvre non conforme aux préconisations d'installation et d'utilisation d'ALDES ainsi que les installations non respectueuses des normes et réglementations françaises en vigueur.

La garantie ne s'applique pas pour :

- des incidents tenants à des cas fortuits ou de force majeure comme ceux habituellement retenus par la jurisprudence des cours et tribunaux français, ainsi que les événements définis à l'article « Force majeure » ;
- les remplacements ou les réparations résultant de l'usure normale de l'équipement ;
- les remplacements ou les réparations résultant de détériorations ou d'accidents provenant de négligence, de transformation ou de défaut d'installation y compris par un professionnel mandaté par ALDES à moins de démontrer la faute commise dans l'installation, d'entretien ou de surveillance ;
- les remplacements ou les réparations résultant d'utilisation anormale, transformation non validée par écrit par ALDES ou non conforme aux prescriptions ou notices d'ALDES
- le cas où le Client n'est pas à jour de ses règlements pour le Produit défectueux.

Le remplacement de pièces ou Produit pendant la période de garantie ne peut avoir pour effet de prolonger la durée initiale de garantie du Produit, aucune garantie sur la garantie, même implicite ne s'applique.

### 19.4 Retour de Produits sous garantie

Les retours de Produits effectués au titre de la garantie ne seront acceptés que s'ils font l'objet d'un accord préalable de la part d'ALDES, matérialisé par l'émission d'un bon de retour après-vente spécifique. Le Produit retourné devra impérativement être accompagné de ce bon de retour renseigné et clairement visible sur le colis.

Tout retour dans le cadre de la garantie arrivant chez ALDES sans fiche d'incident dûment remplie sera systématiquement refusé et renvoyé à l'expéditeur sans traitement.

L'organisation et le coût de transport retour vers ALDES des pièces ou du Produit défectueux sont à la charge du Client.

### 19.5 Pièces détachées

La fourniture des pièces détachées indispensables à l'utilisation des Produits d'ALDES est assurée pendant une durée de cinq (5) ans à compter de la date de fabrication de ces derniers.

La fourniture des pièces détachées indispensables à l'utilisation des Produits NF PAC d'ALDES est assurée pendant une durée de dix (10) ans à compter de la date de facturation de ces derniers.

Les pièces détachées proposées par ALDES sont garanties un (1) an à compter de leur date de facturation, sous réserve d'une installation conforme aux normes en vigueur et une utilisation respectant les préconisations d'ALDES.

Pour faire valoir la garantie, les pièces doivent être retournées suivant la procédure après-vente.

### 19.6 Prestation de Service

ALDES peut réaliser des prestations de Service sur les Produits commercialisés, telles que des mises en service, de l'assistance, de l'expertise, de l'entretien ou du dépannage. Ces interventions font l'objet de conditions générales de ventes particulières avec l'Acheteur. ALDES intervient systématiquement en présence du professionnel en charge de l'installation ou de la maintenance. ALDES intervient systématiquement en présence d'un professionnel en charge de la maintenance, il ne saurait être assimilé ou reconnu comme maître d'œuvre à quelque titre que ce soit. Il est rappelé qu'ALDES ne procède en rien à la préconisation, au dimensionnement ou à l'installation des équipements. Sa responsabilité ne saurait être engagée pour le non-respect des règles de l'art et normes en vigueur par l'acheteur ou le professionnel en charge de l'installation.

Tout déplacement sur chantier réalisé vainement (installation non finalisée, accès impossible ou non sécurisé, absence du Client, ...) pour une cause non imputable à ALDES donnera lieu à une facturation spécifique suivant tarification en vigueur.

## 20. DONNÉES CLIENTS

Les dispositions relatives à la protection des données personnelles sont décrites dans l'Annexe «Politique de protection des données à caractère personnel ». Par données personnelles il faut entendre les données à caractère personnel que le Client traite dans le cadre de l'exécution du contrat, au sens du Règlement (UE) 2016/679 du Parlement Européen et du Conseil du 27 avril 2016 relatif à la protection des personnes physiques à l'égard du traitement des données à caractère personnel et à la libre circulation de ces données, et abrogeant la directive 95/46/CE et la loi n°78-17 du 6 janvier 1978 (dit « RGPD »).

L'annexe applicable est celle indiquée sur le site ALDES (<https://www.aldes.fr/pro/content/download/12677/file/rgpd-par-aldes.pdf>) telle que susceptible d'être modifiée par ALDES. Pendant la durée du contrat, ALDES pourra utiliser les données clients et informations obtenues conformément aux lois et réglementations applicables. Par données clients il faut entendre les informations (dont les données personnelles) dont le Client est propriétaire et/ou responsable qu'il saisit, renseigne, transmet, collecte, conserve et/ou traite dans le cadre de l'exécution du contrat.

## 21. FORCE MAJEURE

Dans un premier temps, les cas de force majeure et événement définis comme tel ci-dessous suspendront l'exécution du contrat.

Si l'empêchement est définitif, le contrat est résolu de plein droit et les Parties sont libérées de leurs obligations dans les conditions prévues aux articles 1351 et 1351-1 du Code civil.

Si les cas de force majeure ont une durée d'existence supérieure à deux (2) mois, le contrat sera résilié automatiquement, sauf accord contraire des parties.

De façon expresse, sont considérés comme cas de force majeure ou cas fortuits, ceux habituellement retenus par la jurisprudence des cours et tribunaux français, ainsi que les événements suivants : guerre, émeute, incendie, grèves internes ou externes, lock out, occupation des locaux du d'ALDES, intempéries, tremblement de terre, inondation, dégât des eaux, restrictions légales ou gouvernementales, modifications légales ou réglementaires des formes de commercialisation, les accidents de toutes natures, épidémie, pandémie, maladie touchant plus de 10% du personnel d'ALDES dans une période de deux mois consécutifs, l'absence de fourniture d'énergie, l'arrêt partiel ou total du réseau Internet et, de manière plus générale, des réseaux de télécommunications privés ou publics, les blocage de routes et les impossibilités d'approvisionnement en fournitures et tout autre cas indépendant de la volonté expresse des parties empêchant l'exécution normale des présentes.

## 22. IMPRÉVISION

De convention expresse les parties écartent l'application de l'article 1195 du Code civil.

## 23. ÉTHIQUE ET CONFORMITÉ

Le Client déclare, en son nom et pour le compte de toute société liée au sens de l'article L.233-3 du Code de commerce ou de toute personne ou entité agissant pour son compte :

- Appliquer et respecter les réglementations dans les pays où il est présent ou exerce une activité commerciale, en matière d'éthique, de lutte contre la corruption et le blanchiment d'argent, et notamment les dispositions françaises (Loi Sapin II) ;
- Ne figurer sur aucune liste de sanctions des Nations Unies, de l'Union Européenne et Françaises ;
- N'exercer aucune activité directement ou indirectement dans des pays sous embargo.

Le Client s'engage à communiquer sans délai à ALDES tout manquement aux dispositions ci-avant.

Dans le cadre du contrat, le Client s'engage à respecter strictement les lois et règlements en matière d'exportation applicables.

## 24. RÉGLEMENTATION & AUTORISATION

Conformément à la réglementation en vigueur le Client a l'obligation d'obtenir toute autorisation et/ou habilitation ou certification en vigueur et de pouvoir fournir, si nécessaire, toute preuve à Aldes sur demande expresse de cette dernière.

## 25. LOI APPLICABLE - ATTRIBUTION DE COMPÉTENCE

Toutes les opérations visées par les présentes C.G.V. sont soumises au droit français. ALDES et son Client s'engagent à tenter de résoudre à l'amiable tout différend susceptible d'intervenir entre eux en cas de difficultés nées à l'occasion des présentes C.G.V.

**LES PRÉSENTES CONDITIONS GÉNÉRALES D'UTILISATION SONT SOUMISES AU DROIT FRANÇAIS EXCLUSIVE- MENT. TOUT LITIGE RELATIF À LEUR INTERPRÉTATION OU À LEUR EXÉCUTION SERA SOUMIS AUX TRIBUNAUX DU RESSORT DE LA COUR D'APPEL DE LYON, SAUF DISPOSITION LÉGALE IMPÉRATIVE CONTRAIRE.**

aldes | campus

## se former pour rester performant

**1 équipe**

de formateurs spécialisés

**1200 stagiaires**

formés par an

**30 programmes**

de formation

**200 stagiaires**

formés en classe virtuelle

NOUVEAU

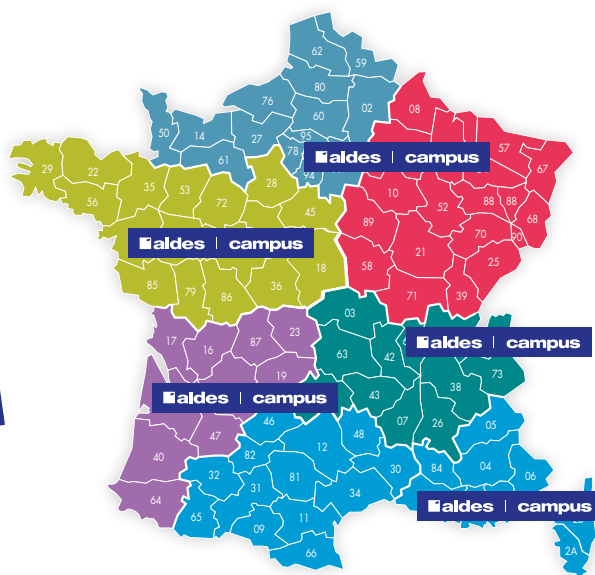
**1500 m<sup>2</sup>**

de locaux dédiés à la Formation

**6 lieux**de formation dont 1 campus tout équipé  
(Lyon / Saint Priest / Nantes / Nanterre / Gemenos / Bordeaux)**600 m<sup>2</sup>**

d'ateliers pratiques

aldes | campus

Centres et Espaces de Formation Aldes

Classe virtuelle  
et Webinar**Classes virtuelles et webinars :  
un formateur disponible et à l'écoute en live !**

Possibilité de se former à distance grâce à des classes virtuelles courtes ou des webinars qui abordent l'essentiel d'un sujet. Les participants se forment où qu'ils soient, à partir du moment où ils disposent d'une connexion internet.

Qualiopi  
processus certifié

RÉPUBLIQUE FRANÇAISE

Aldes a obtenu la certification QUALIOPi,  
délivrée au titre des catégories :  
Actions de formation.**ALDES CAMPUS est certifié  
QUALIOPi depuis Mars 2021 !****Choisir le Campus Aldes : quels avantages pour vous ?**

- Vous êtes assurés de suivre une formation de qualité animée par de vrais professionnels ;
- Vous pouvez prétendre à une prise en charge financière de votre formation auprès de votre OPCO ;
- Vous êtes accompagnés pour toutes vos démarches inscriptions et vos dossiers administratifs.

**Concrètement qu'est-ce que cela signifie pour vous Installateur, Mainteneur, Bureaux d'Etudes, Distributeurs qui venez vous former chez Aldes ?**

Aldes vous offre la possibilité de suivre une formation de qualité pouvant être financée par votre OPCO\*.

**QUALIOPi : c'est un passeport qualité mis en place et géré par l'Etat.**

Cette certification témoigne que le processus de formation d'Aldes respecte toutes les exigences du référentiel national qualité QUALIOPi.

**QUALIOPi : c'est le sésame pour obtenir le financement de votre formation auprès des organismes financeurs.\***

Seuls les Organismes de Formation certifiés QUALIOPi seront reconnus par l'Etat et ainsi permettront à leur clients de bénéficier du financement (en partie ou en totalité) de leur formation.

\* Organismes financeurs tels que les OPCO (AKTO, OPCO2i, etc.) et des Fonds d'Assurance Formation (AGEFICE, FIFPL).

Consultez le catalogue des formations Aldes et le planning sur [www.services.aldes.com](http://www.services.aldes.com) rubrique "Les formations Aldes".Contactez nous par mail : [campus@aldes.com](mailto:campus@aldes.com), par téléphone : 04 78 77 14 87



Pour en savoir plus,  
contactez votre conseiller Aldes, **page 4**  
ou connectez-vous sur **aldes.fr/pro**



Pour accéder au  
Catalogue Interactif,  
scannez le QR Code



Entreprise  
et fabricant  
français  
depuis 1925

Siège social Aldes  
20, boulevard Irène Joliot-Curie  
69694 Vénissieux Cedex - France  
Tél. +33 (0)4 78 77 15 15



*Séparez les éléments avant de trier*  
FR-AldesEssentiels2023-Catalogue-Corp-032023  
RCS Lyon 956 506 828  
Aldes se réserve le droit d'apporter  
à ses produits toutes modifications  
liées à l'évolution de la technique.  
Visuels non contractuels Crédits photos:  
Getty Images / iStockphoto / AldesGroupe